

Артикул	Тип пружины
89/18/9	Сжатия

Материал	1.7102
R - жесткость (N/mm)	52.90
n - рабочих витков	16.70
m - Шаг	32.00
M - Масса (g)	6730.00
Шлифованные торцы	Да
Устойчивость	Нет
Покрытие	DeltaTone
a - зазор между витками	17.00

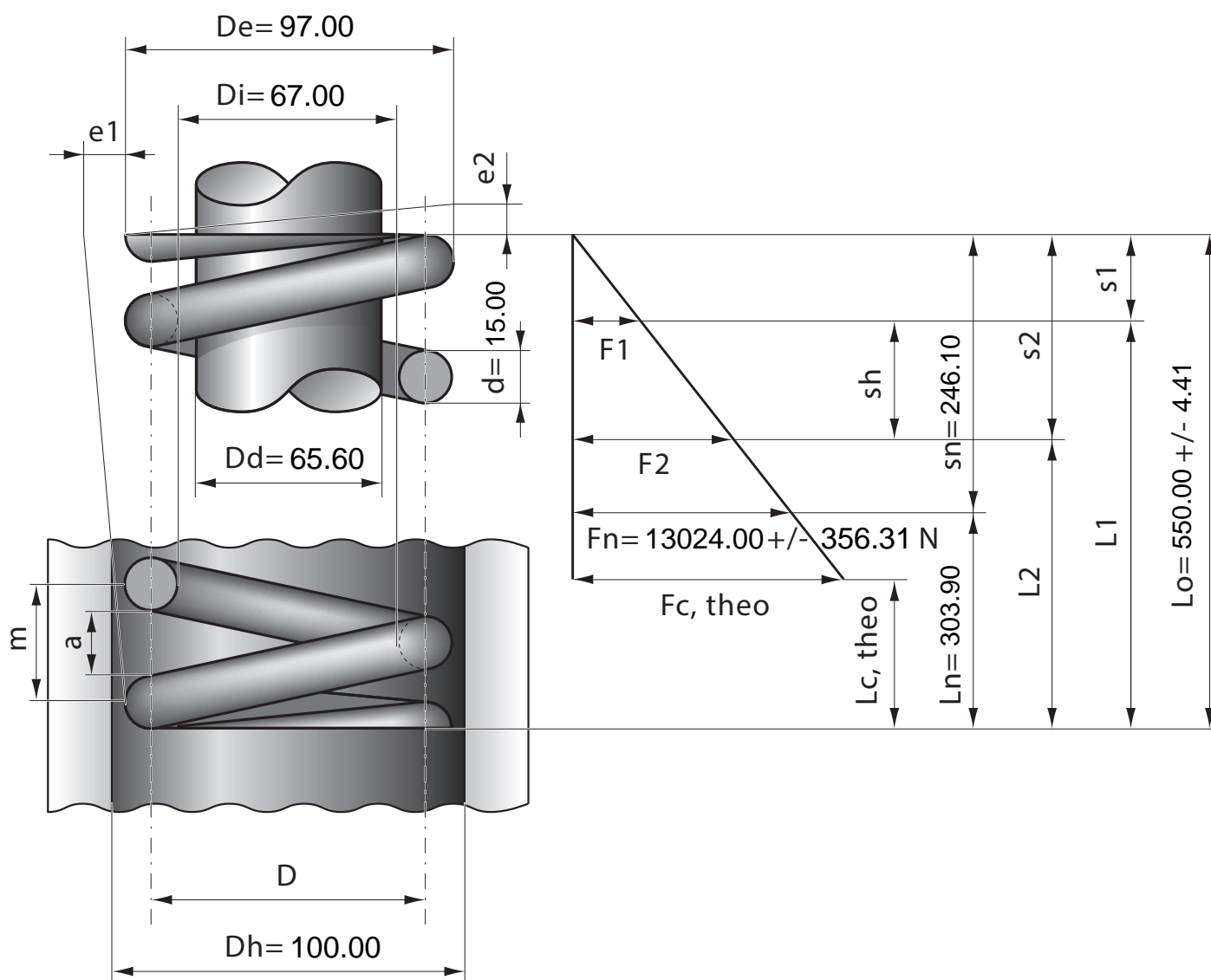

Stück	1	2	4	7	10	20	40	70	100	200	400	1000
Nettopreis/Stück	94.50	83.30	74.90	69.90	64.90	59.90	55.90					