

Артикул	Тип пружины
89/17/9	Сжатия

Материал	1.7102
R - жесткость (N/mm)	64.50
n - рабочих витков	13.70
m - Шаг	32.50
M - Масса (g)	5651.00
Шлифованные торцы	Да
Устойчивость	Нет
Покрытие	DeltaTone
a - зазор между витками	17.50

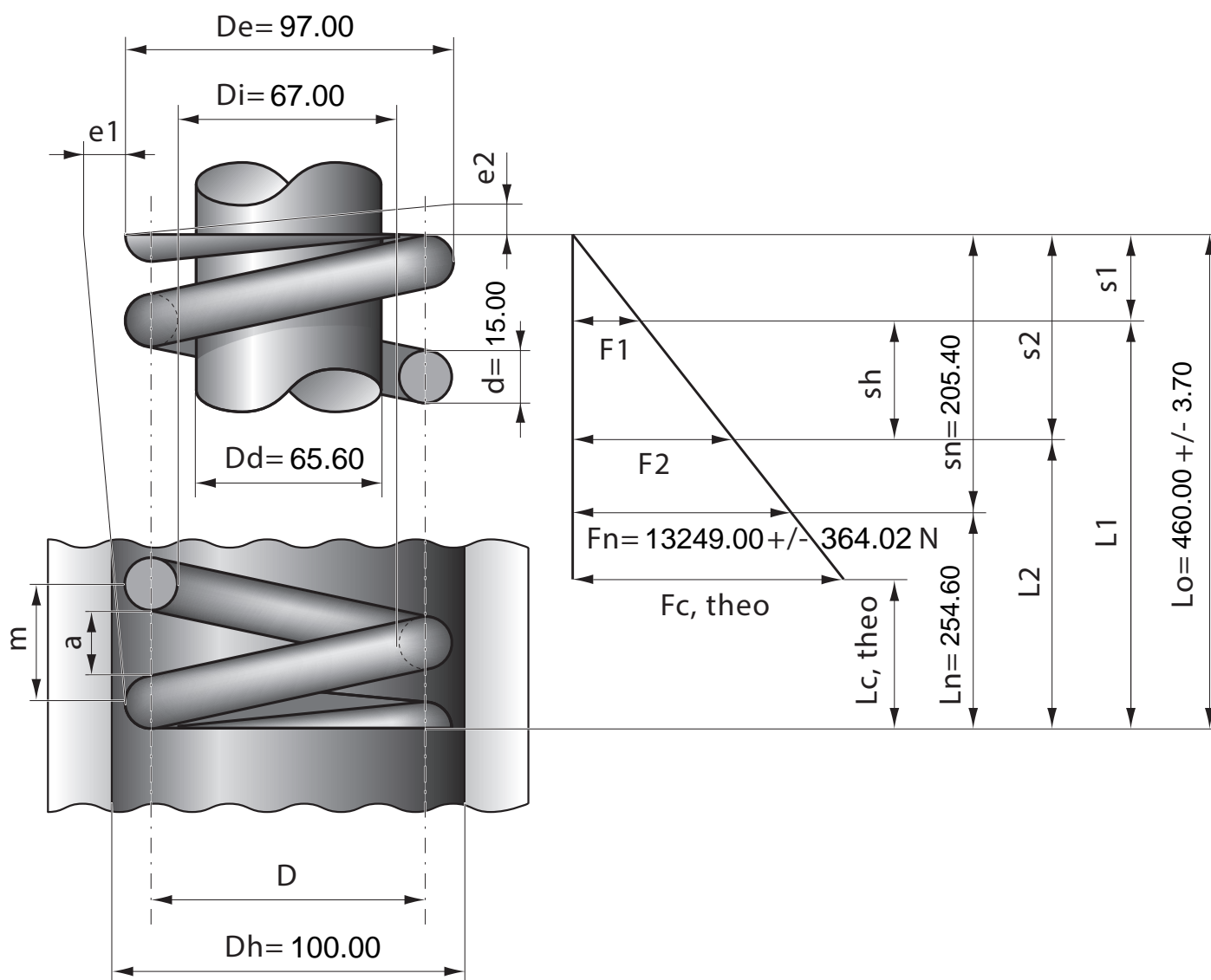

Stück	1	2	4	7	10	20	40	70	100	200	400	1000
Nettopreis/Stück	82.80	72.40	63.70	58.80	54.80	52.40	46.70					