

Артикул	Тип пружины
89/17/7	Сжатия

Материал	1.7102
R - жесткость (N/mm)	90.20
n - рабочих витков	9.80
m - Шаг	33.20
M - Масса (g)	4247.00
Шлифованные торцы	Да
Устойчивость	Да
Покрытие	DeltaTone
a - зазор между витками	18.20

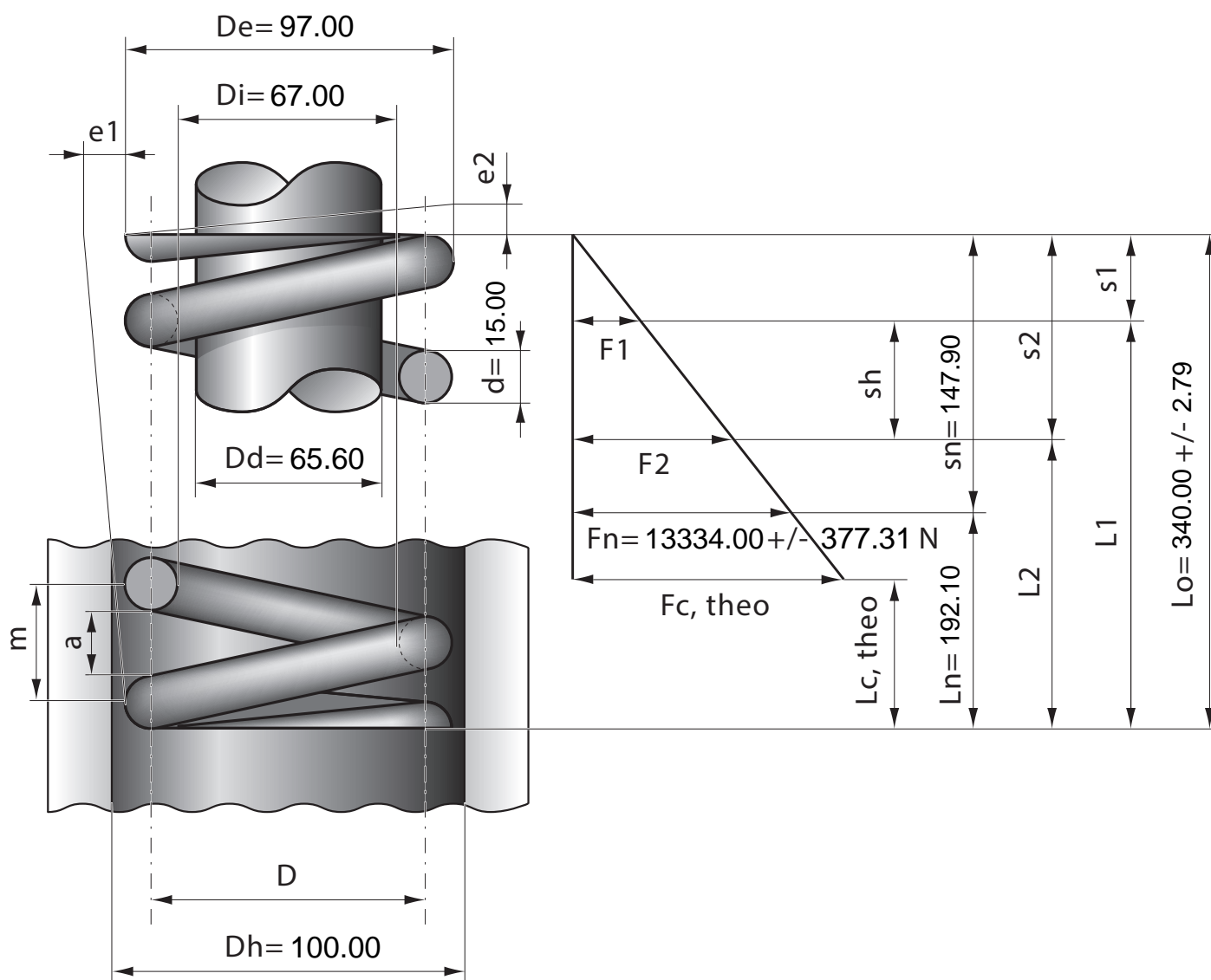

Stück	1	2	4	7	10	20	40	70	100	200	400	1000
Nettopreis/Stück	72.80	58.90	53.70	49.90	46.80	43.80	39.90					