

Артикул	Тип пружины
89/17/6	Сжатия

Материал	1.7102
R - жесткость (N/mm)	101.60
n - рабочих витков	8.70
m - Шаг	33.30
M - Масса (g)	3851.00
Шлифованные торцы	Да
Устойчивость	Да
Покрытие	DeltaTone
a - зазор между витками	18.30

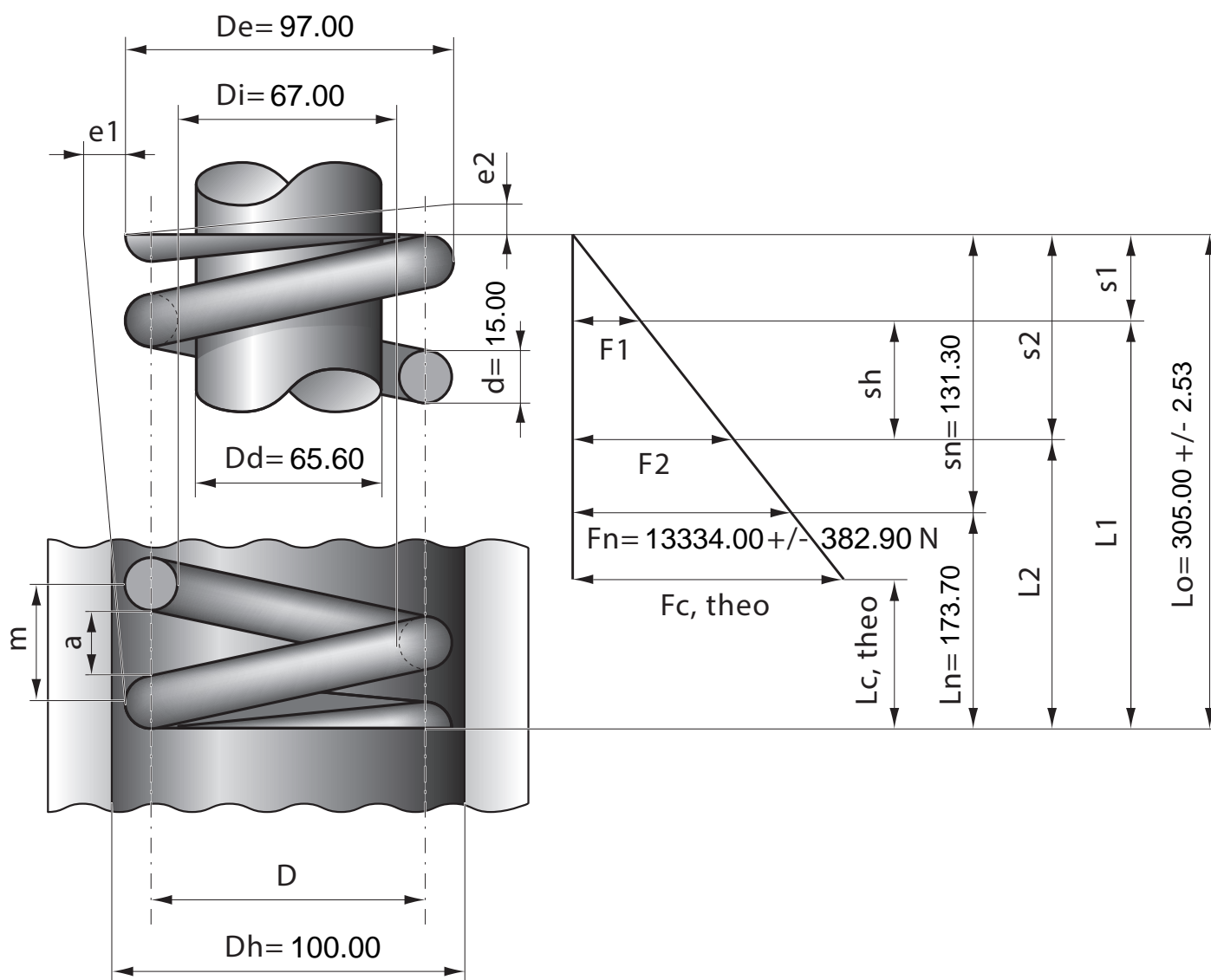

Stück	1	2	4	7	10	20	40	70	100	200	400	1000
Nettopreis/Stück	72.80	58.90	53.70	49.90	46.80	43.80	39.90					