

Артикул	Тип пружины
89/17/4	Сжатия

Материал	1.7102
R - жесткость (N/mm)	131.90
n - рабочих витков	6.70
m - Шаг	34.20
M - Масса (g)	3131.00
Шлифованные торцы	Да
Устойчивость	Да
Покрытие	DeltaTone
a - зазор между витками	19.20

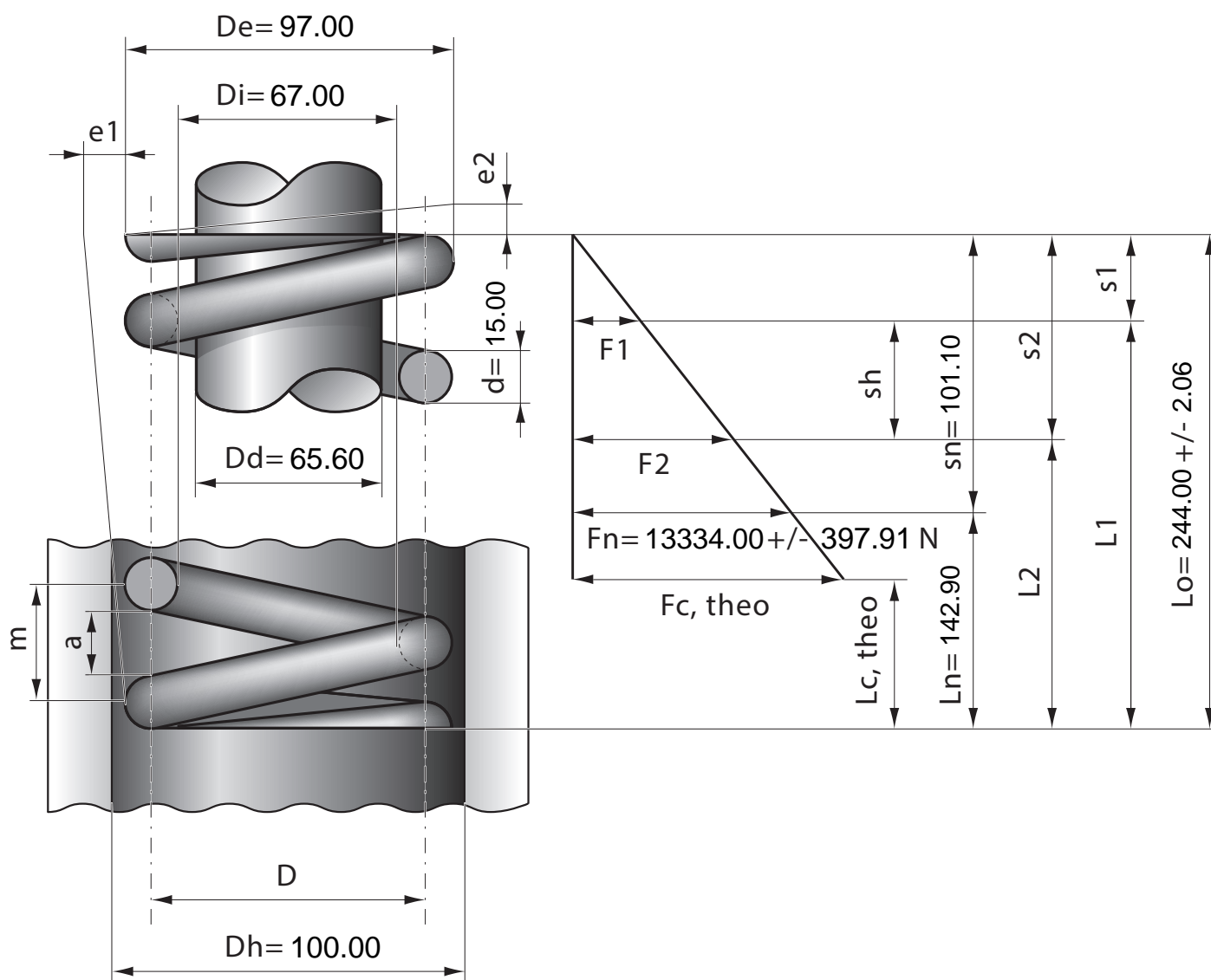

Stück	1	2	4	7	10	20	40	70	100	200	400	1000
Nettopreis/Stück	58.80	44.90	39.70	35.70	34.80	31.40	29.90					