

Артикул	Тип пружины
89/17/1	Сжатия

Материал	1.7102
R - жесткость (N/mm)	232.60
n - рабочих витков	3.80
m - Шаг	36.10
M - Масса (g)	2087.00
Шлифованные торцы	Да
Устойчивость	Да
Покрытие	DeltaTone
a - зазор между витками	21.10

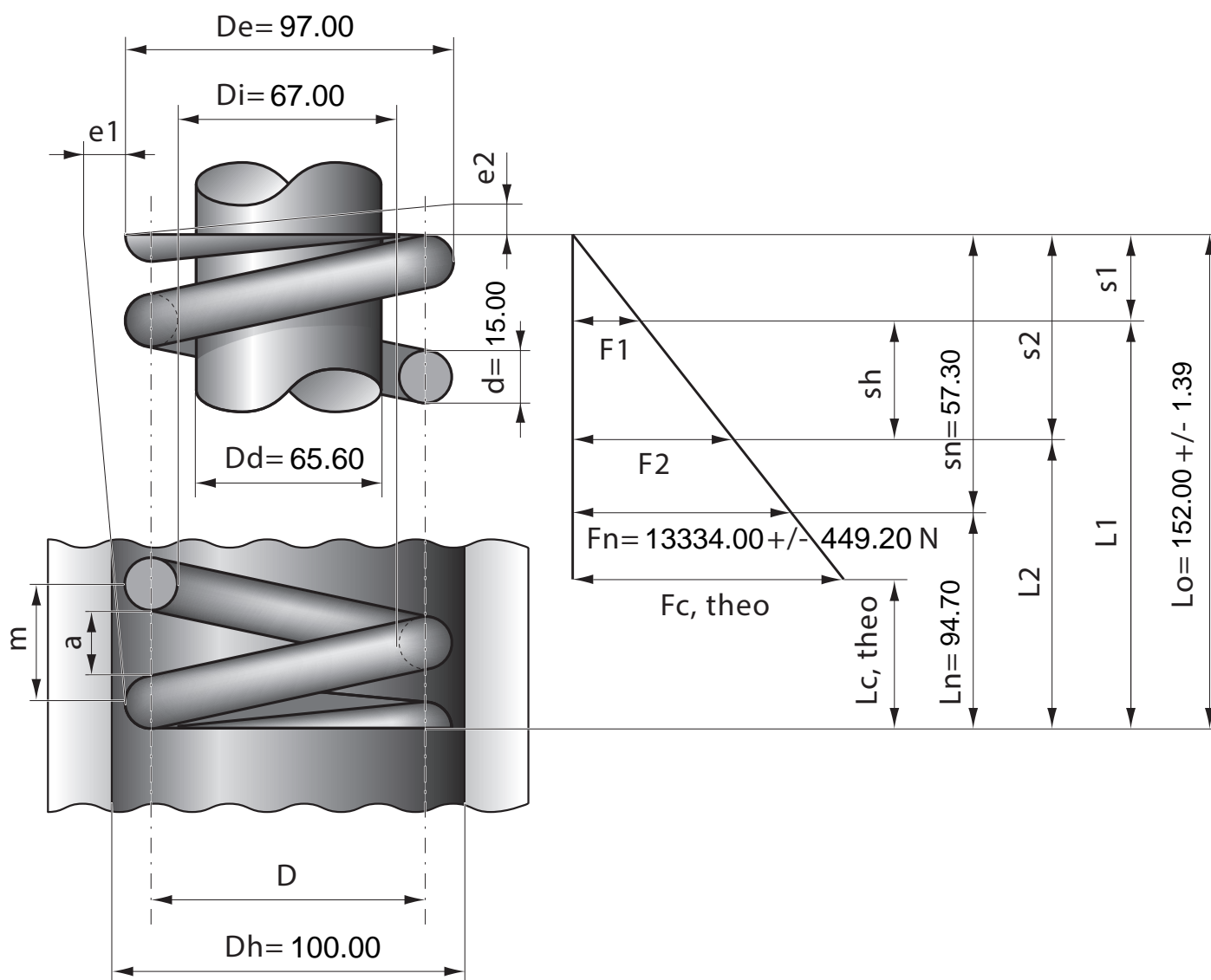

Stück	1	2	4	7	10	20	40	70	100	200	400	1000
Nettopreis/Stück	48.80	36.40	29.90	27.20	25.70	22.90	21.20					