

Артикул	Тип пружины
89/17/0	Сжатия

Материал	1.7102
R - жесткость (N/mm)	294.60
n - рабочих витков	3.00
m - Шаг	36.70
M - Масса (g)	1799.00
Шлифованные торцы	Да
Устойчивость	Да
Покрытие	DeltaTone
a - зазор между витками	21.70

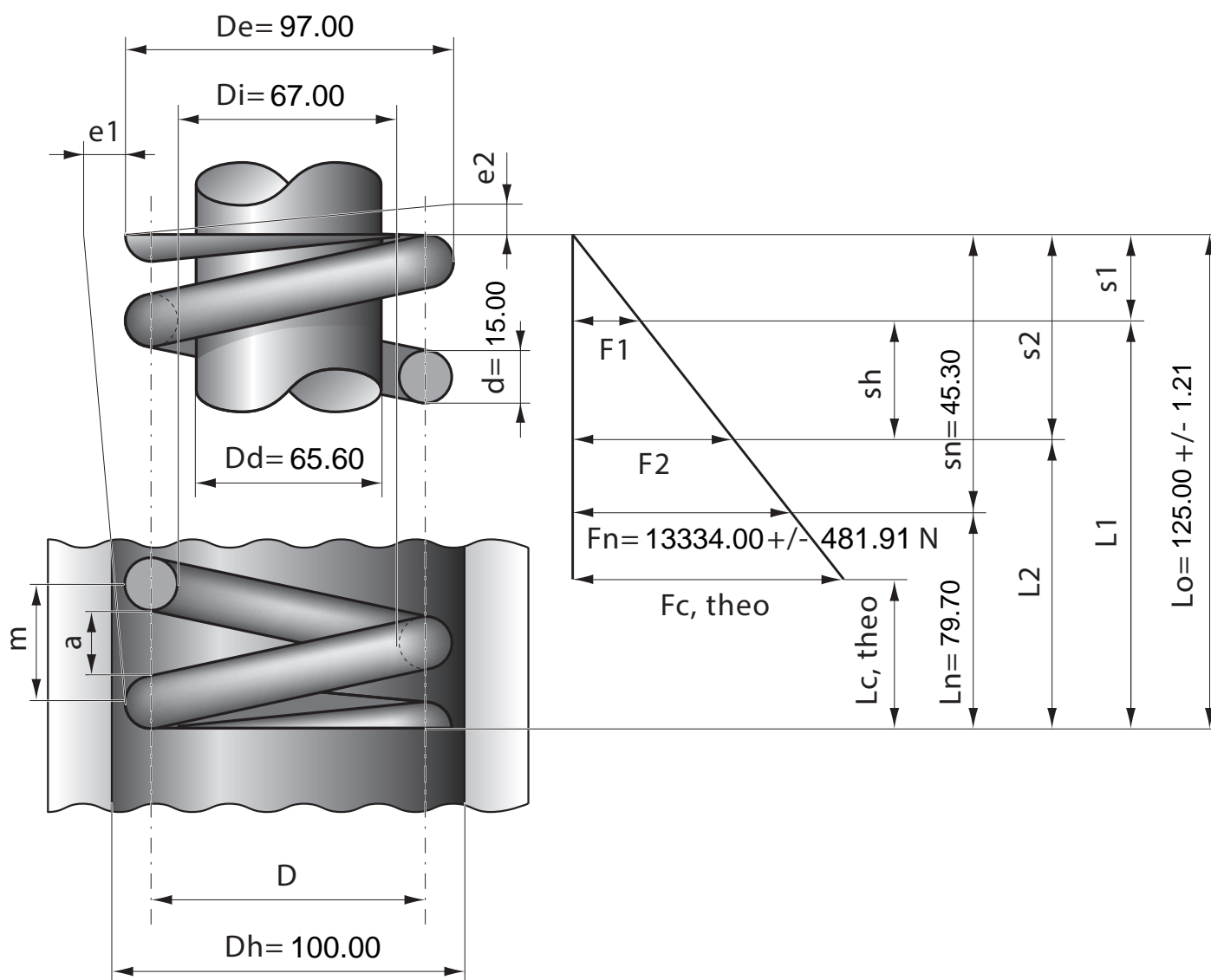

Stück	1	2	4	7	10	20	40	70	100	200	400	1000
Nettopreis/Stück	44.80	33.90	26.70	23.90	22.90	19.90	17.70					