

Артикул	Тип пружины
89/1/9	Сжатия

Материал	1.7102
R - жесткость (N/mm)	142.20
n - рабочих витков	13.70
m - Шаг	26.30
M - Масса (g)	4345.00
Шлифованные торцы	Да
Устойчивость	Нет
Покрытие	DeltaTone
a - зазор между витками	11.30

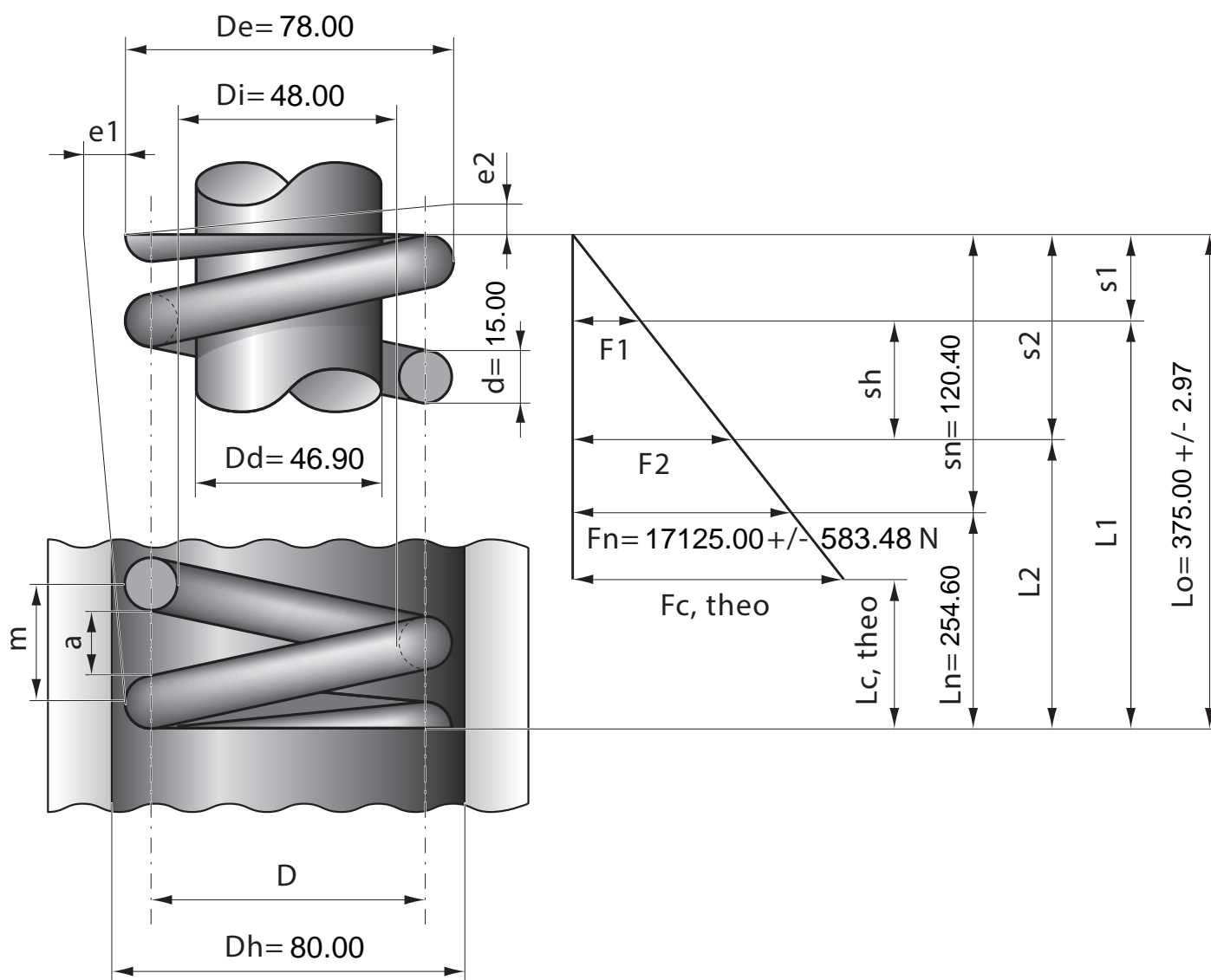

Stück	1	2	4	7	10	20	40	70	100	200	400	1000
Nettopreis/Stück	72.80	58.90	53.70	49.90	46.80	43.80	39.90					