

Артикул	Тип пружины
89/1/7	Сжатия

Материал	1.7102
R - жесткость (N/mm)	198.80
n - рабочих витков	9.80
m - Шаг	26.80
M - Масса (g)	3266.00
Шлифованные торцы	Да
Устойчивость	Да
Покрытие	DeltaTone
a - зазор между витками	11.80

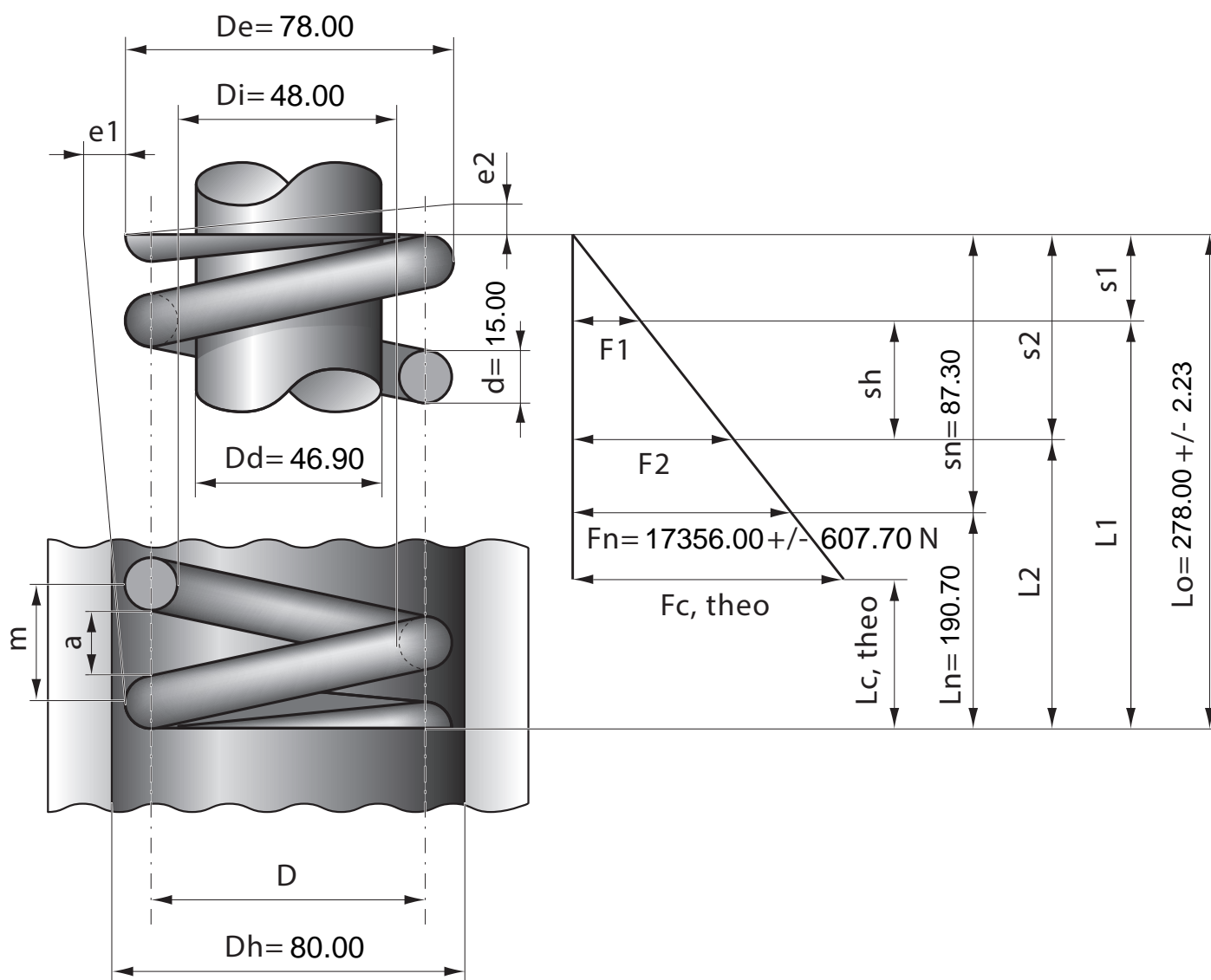

Stück	1	2	4	7	10	20	40	70	100	200	400	1000
Nettopreis/Stück	58.80	44.90	39.70	35.70	34.80	31.40	29.90					