

Артикул	Тип пружины
89/1/5	Сжатия

Материал	1.7102
R - жесткость (N/mm)	253.10
n - рабочих витков	7.70
m - Шаг	27.30
M - Масса (g)	2685.00
Шлифованные торцы	Да
Устойчивость	Да
Покрытие	DeltaTone
a - зазор между витками	12.30

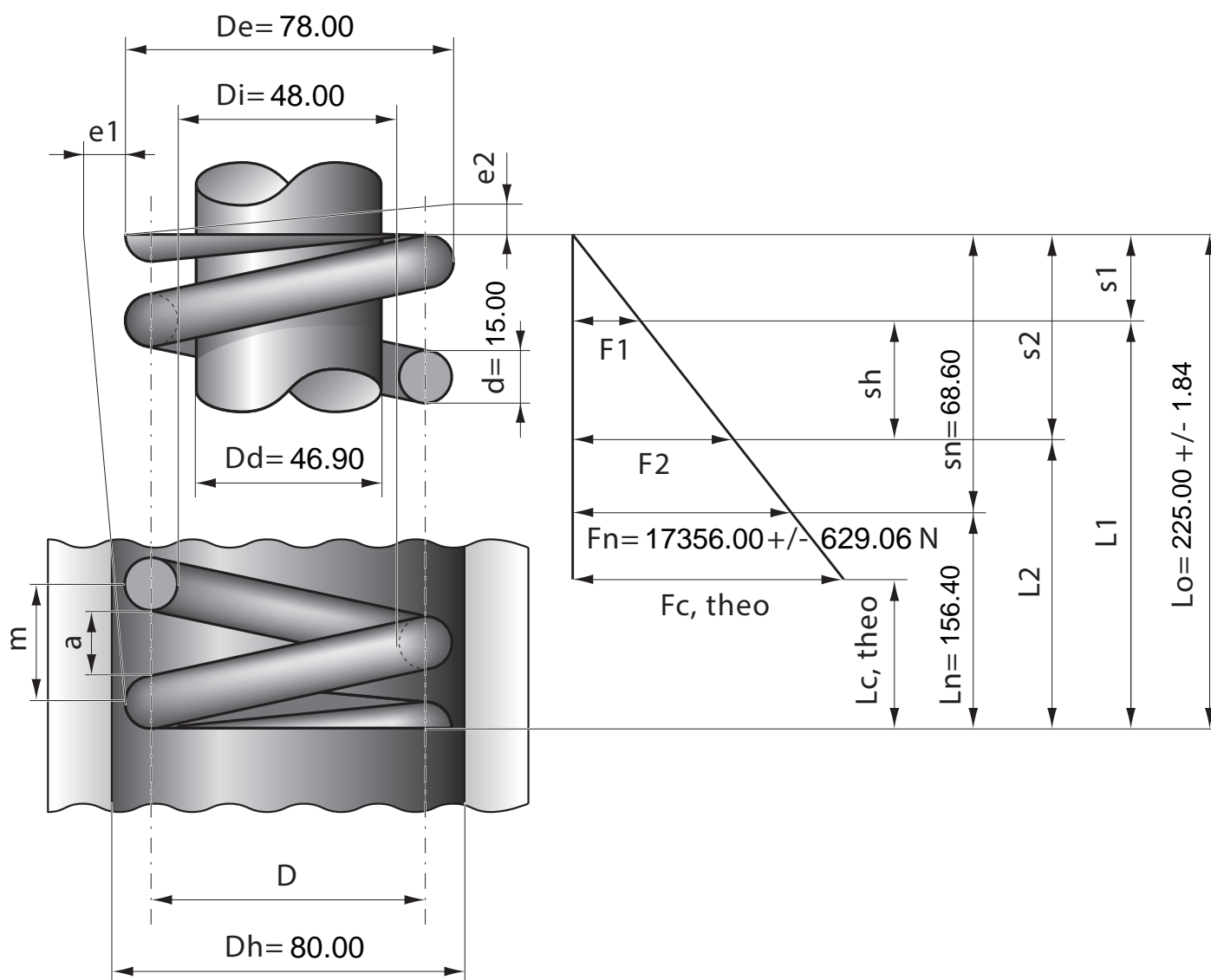

Stück	1	2	4	7	10	20	40	70	100	200	400	1000
Nettopreis/Stück	48.80	36.40	29.90	27.20	25.70	22.90	21.20					