

Артикул	Тип пружины
89/1/2	Сжатия

Материал	1.7102
R - жесткость (N/mm)	414.60
n - рабочих витков	4.70
m - Шаг	28.70
M - Масса (g)	1855.00
Шлифованные торцы	Да
Устойчивость	Да
Покрытие	DeltaTone
a - зазор между витками	13.70

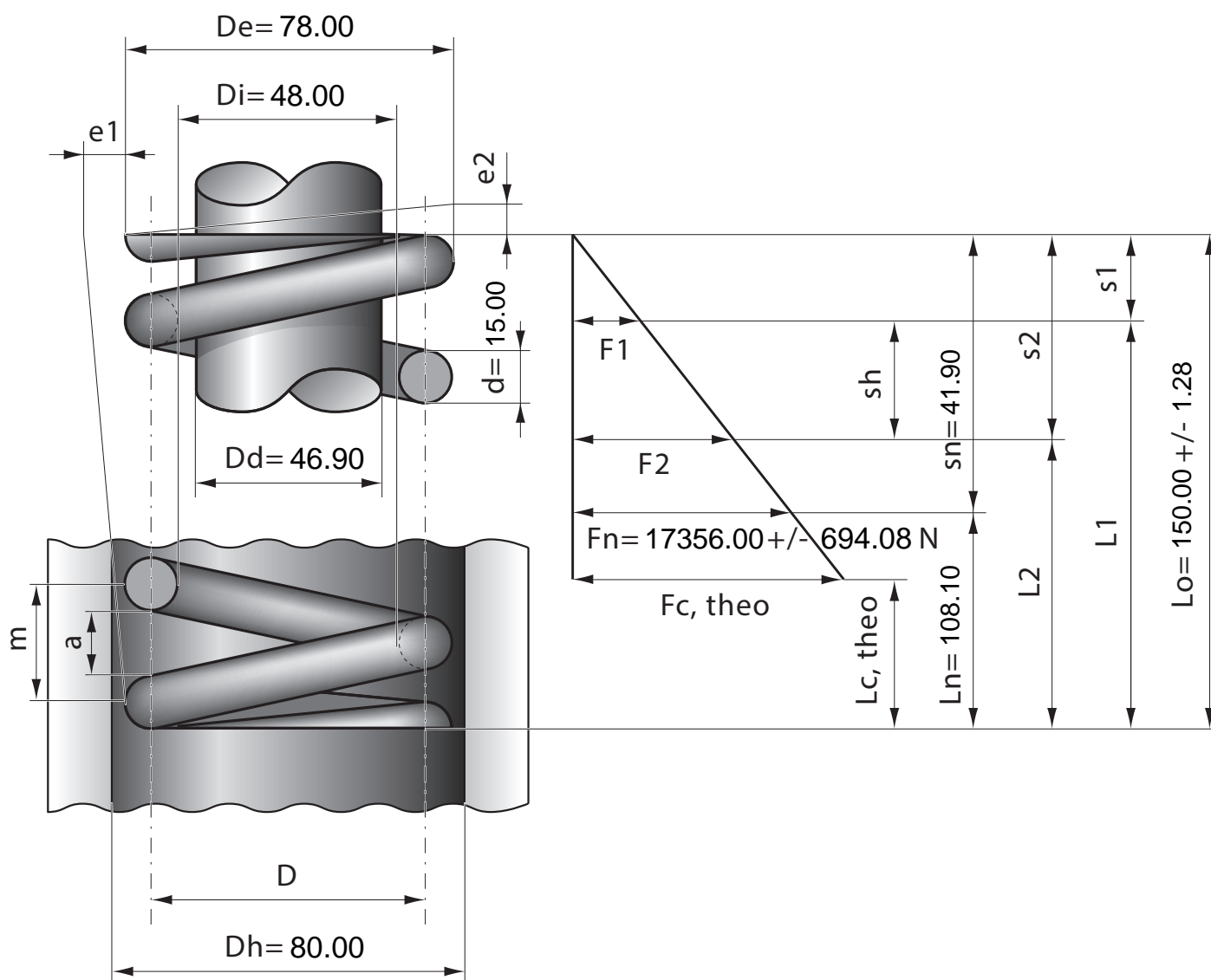

Stück	1	2	4	7	10	20	40	70	100	200	400	1000
Nettopreis/Stück	39.90	29.90	23.70	20.70	18.90	16.90	15.20					