

Артикул	Тип пружины
89/1/1	Сжатия

Материал	1.7102
R - жесткость (N/mm)	512.80
n - рабочих витков	3.80
m - Шаг	29.50
M - Масса (g)	1606.00
Шлифованные торцы	Да
Устойчивость	Да
Покрытие	DeltaTone
a - зазор между витками	14.50

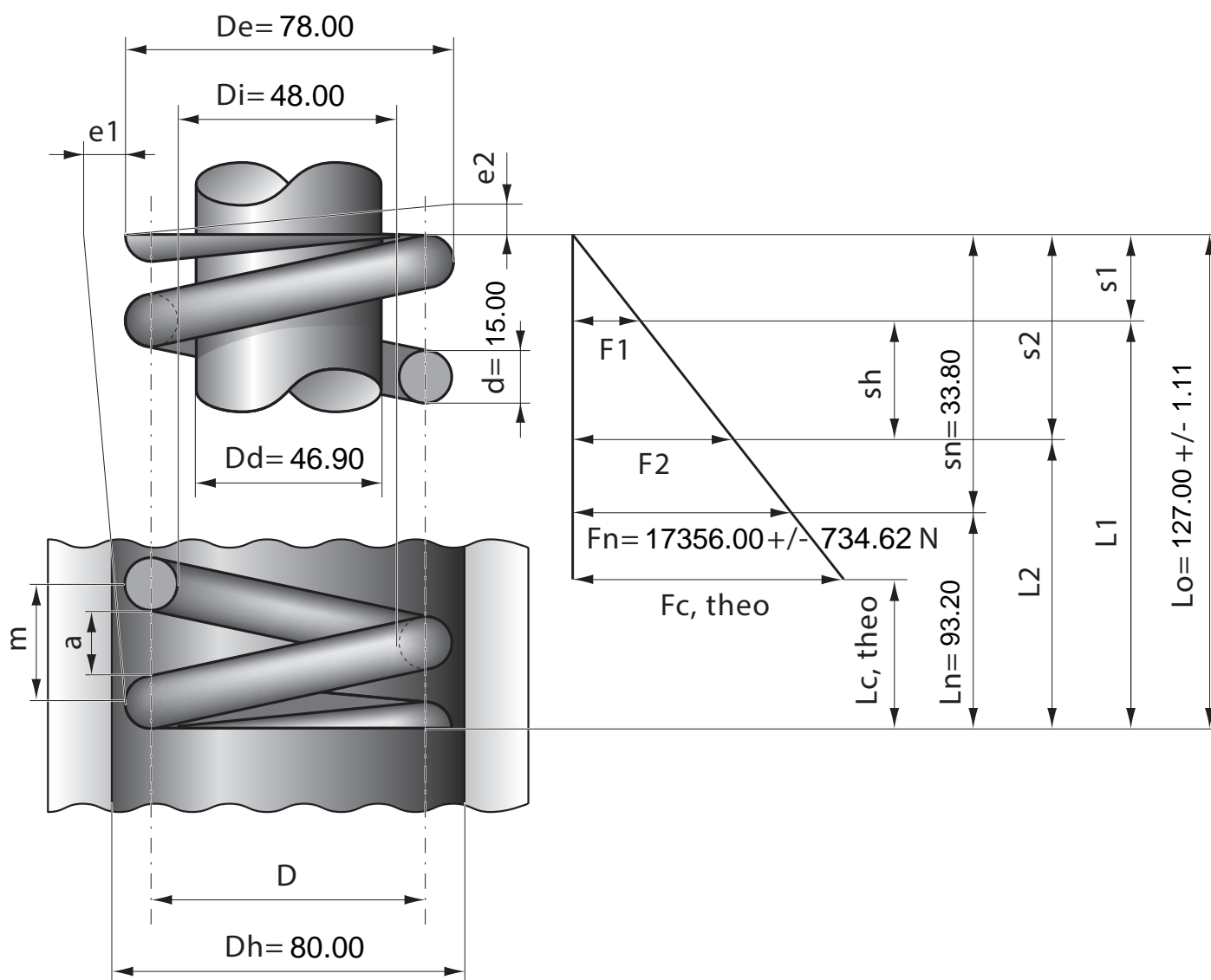

Stück	1	2	4	7	10	20	40	70	100	200	400	1000
Nettopreis/Stück	36.90	26.40	20.70	17.70	16.30	13.90	12.70					