

Артикул	Тип пружины
88/5/2	Сжатия

Материал	1.7102
R - жесткость (N/mm)	40.32
n - рабочих витков	4.40
m - Шаг	45.91
M - Масса (g)	1869.39
Шлифованные торцы	Да
Устойчивость	Да
Покрытие	DeltaTone
a - зазор между витками	33.91

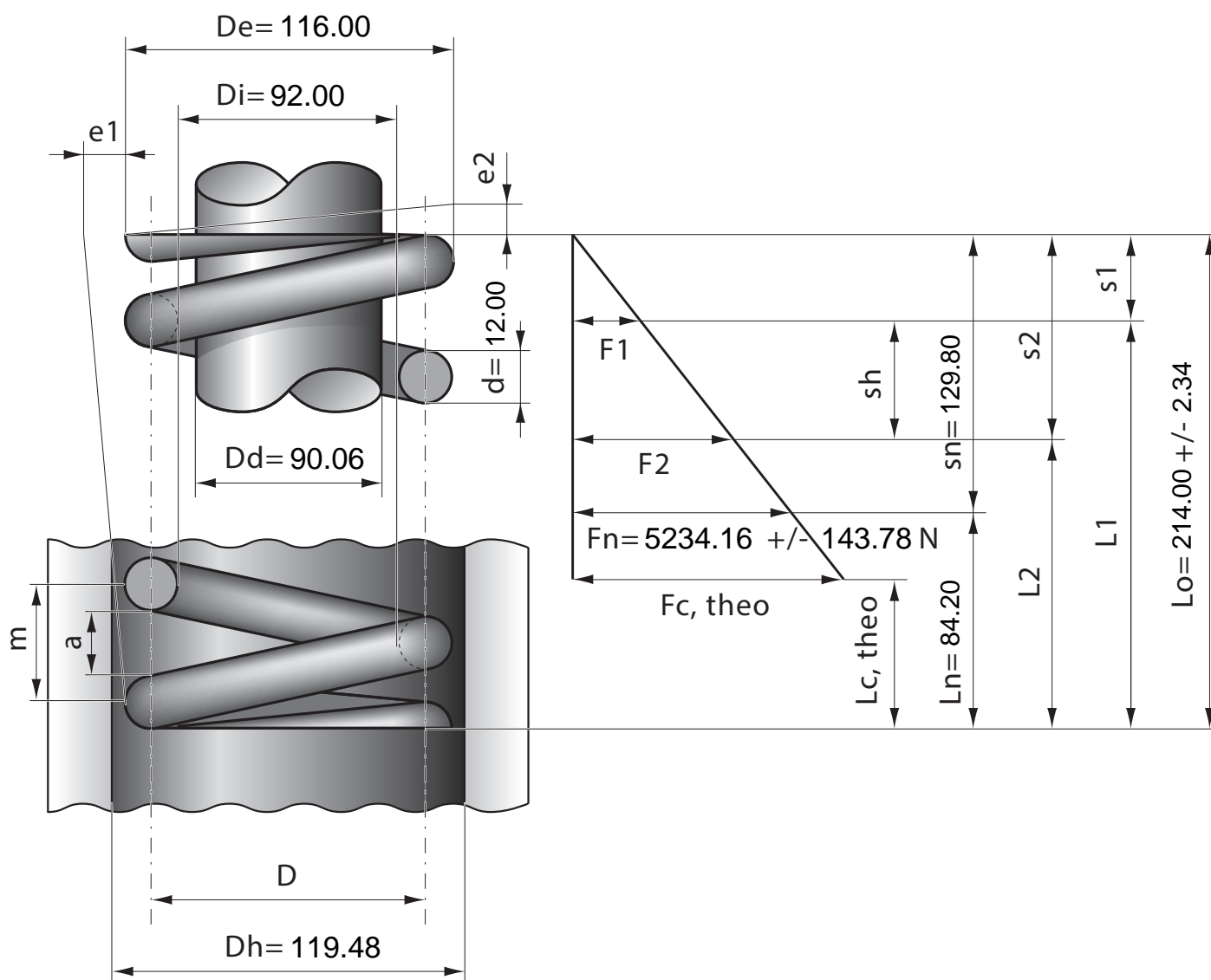

Stück	1	2	4	7	10	20	40	70	100	200	400	1000
Nettopreis/Stück	36.90	26.40	20.70	17.70	16.30	13.90	12.70					