

Артикул	Тип пружины
88/4/4	Сжатия

Материал	1.7102
R - жесткость (N/mm)	34.33
n - рабочих витков	7.00
m - Шаг	41.14
M - Масса (g)	2377.78
Шлифованные торцы	Да
Устойчивость	Да
Покрытие	DeltaTone
a - зазор между витками	29.14

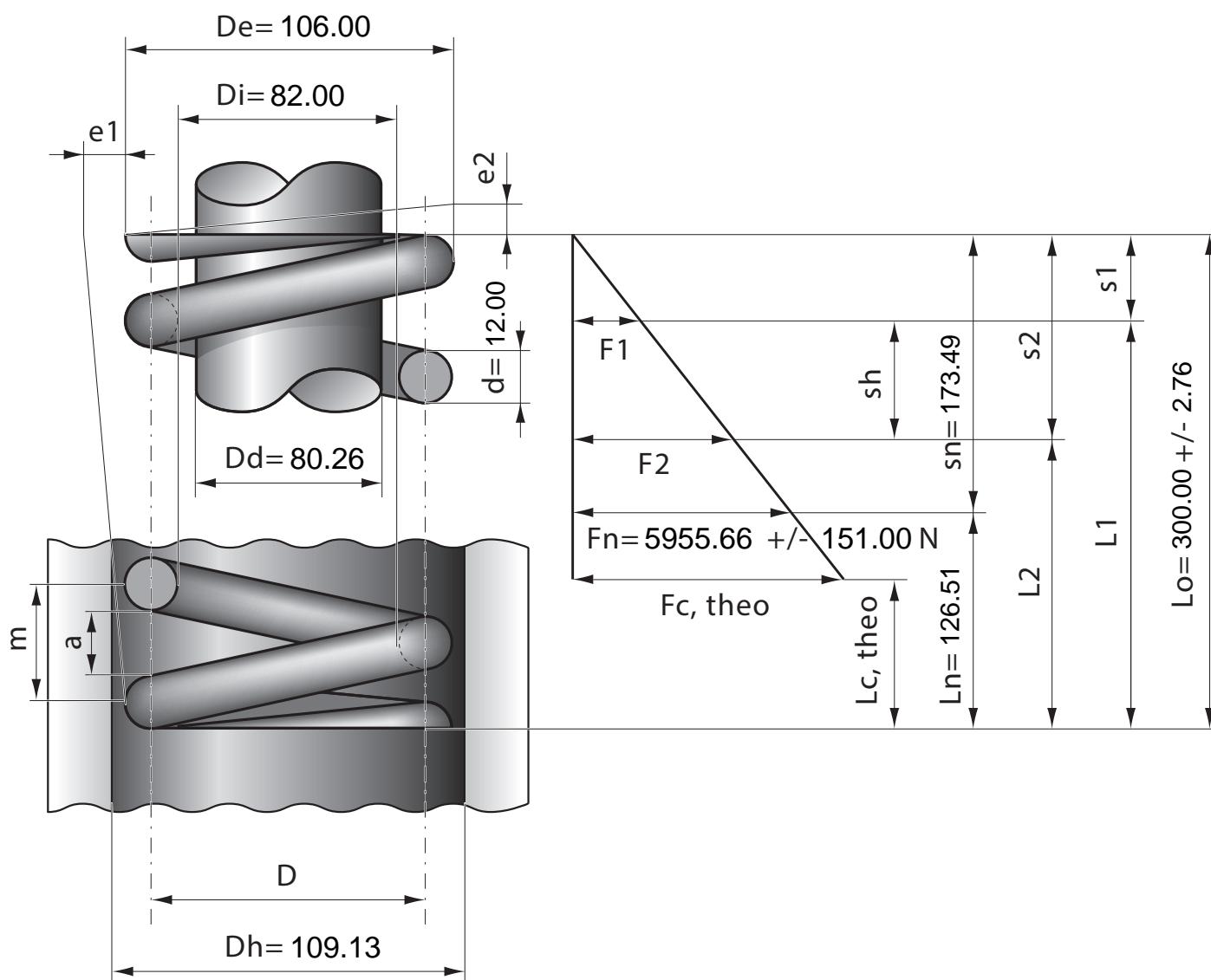

Stück	1	2	4	7	10	20	40	70	100	200	400	1000
Nettopreis/Stück	39.90	29.90	23.70	20.70	18.90	16.90	15.20					