

Артикул	Тип пружины
88/33/7	Сжатия

Материал	1.8159
R - жесткость (N/mm)	1059.00
n - рабочих витков	8.20
m - Шаг	22.44
M - Масса (g)	2152.00
Шлифованные торцы	Да
Устойчивость	Да
Покрытие	DeltaTone
a - зазор между витками	6.44

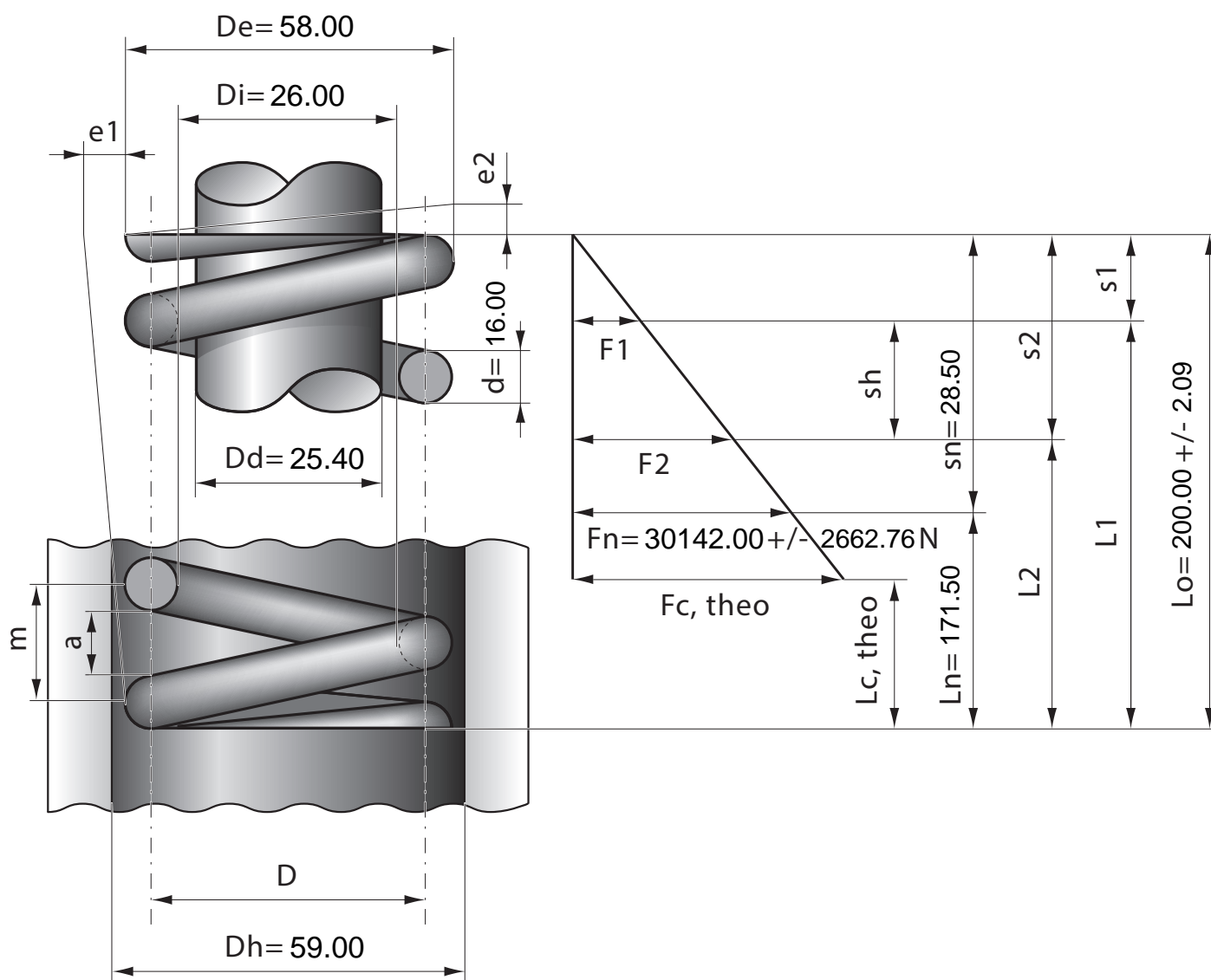

Stück	1	2	4	7	10	20	40	70	100	200	400	1000
Nettopreis/Stück	58.80	44.90	39.70	35.70	34.80	31.40	29.90					