

Артикул	Тип пружины
88/33/6	Сжатия

Материал	1.8159
R - жесткость (N/mm)	1240.00
n - рабочих витков	7.00
m - Шаг	22.43
M - Масса (g)	1898.00
Шлифованные торцы	Да
Устойчивость	Да
Покрытие	DeltaTone
a - зазор между витками	6.43

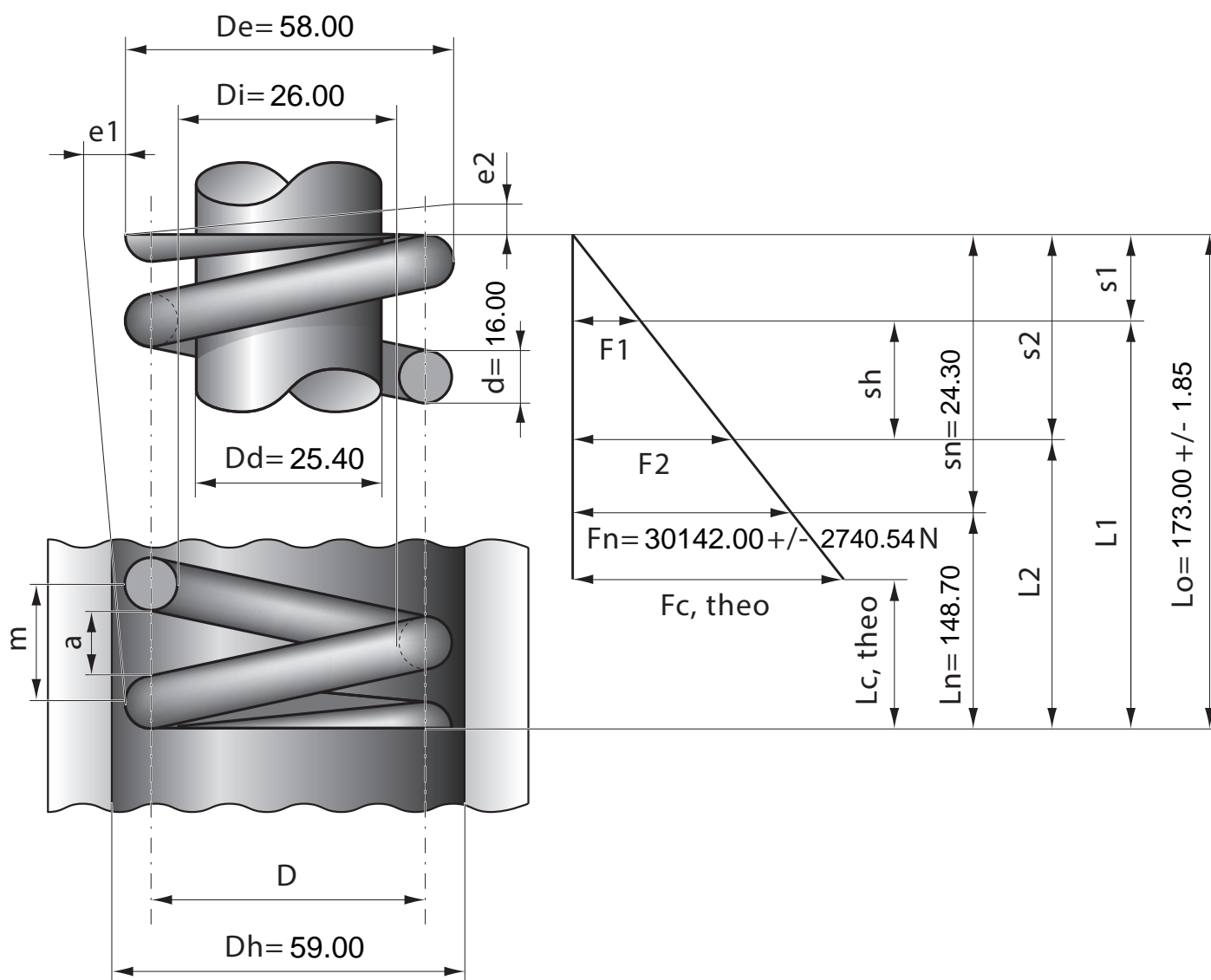

Stück	1	2	4	7	10	20	40	70	100	200	400	1000
Nettopreis/Stück	52.80	41.40	33.70	30.90	29.90	26.90	25.70					