

Артикул	Тип пружины
88/3/4	Сжатия

Материал	1.7102
R - жесткость (N/mm)	52.57
n - рабочих витков	9.00
m - Шаг	30.89
M - Масса (g)	2317.70
Шлифованные торцы	Да
Устойчивость	Да
Покрытие	DeltaTone
a - зазор между витками	18.89

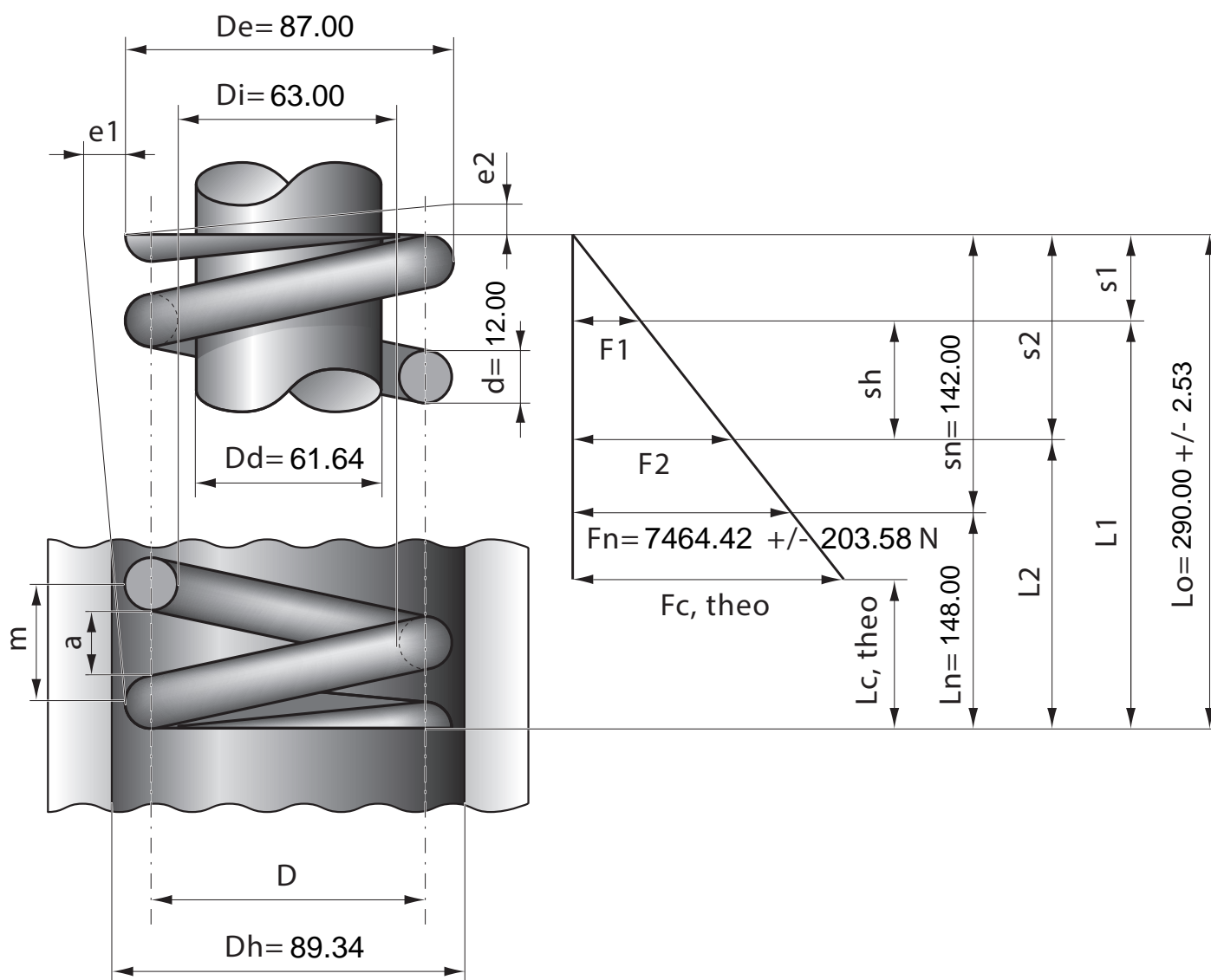

Stück	1	2	4	7	10	20	40	70	100	200	400	1000
Nettopreis/Stück	39.90	29.90	23.70	20.70	18.90	16.90	15.20					