

Артикул	Тип пружины
88/3/2	Сжатия

Материал	1.7102
R - жесткость (N/mm)	84.48
n - рабочих витков	5.60
m - Шаг	31.79
M - Масса (g)	1600.97
Шлифованные торцы	Да
Устойчивость	Да
Покрытие	DeltaTone
a - зазор между витками	19.79

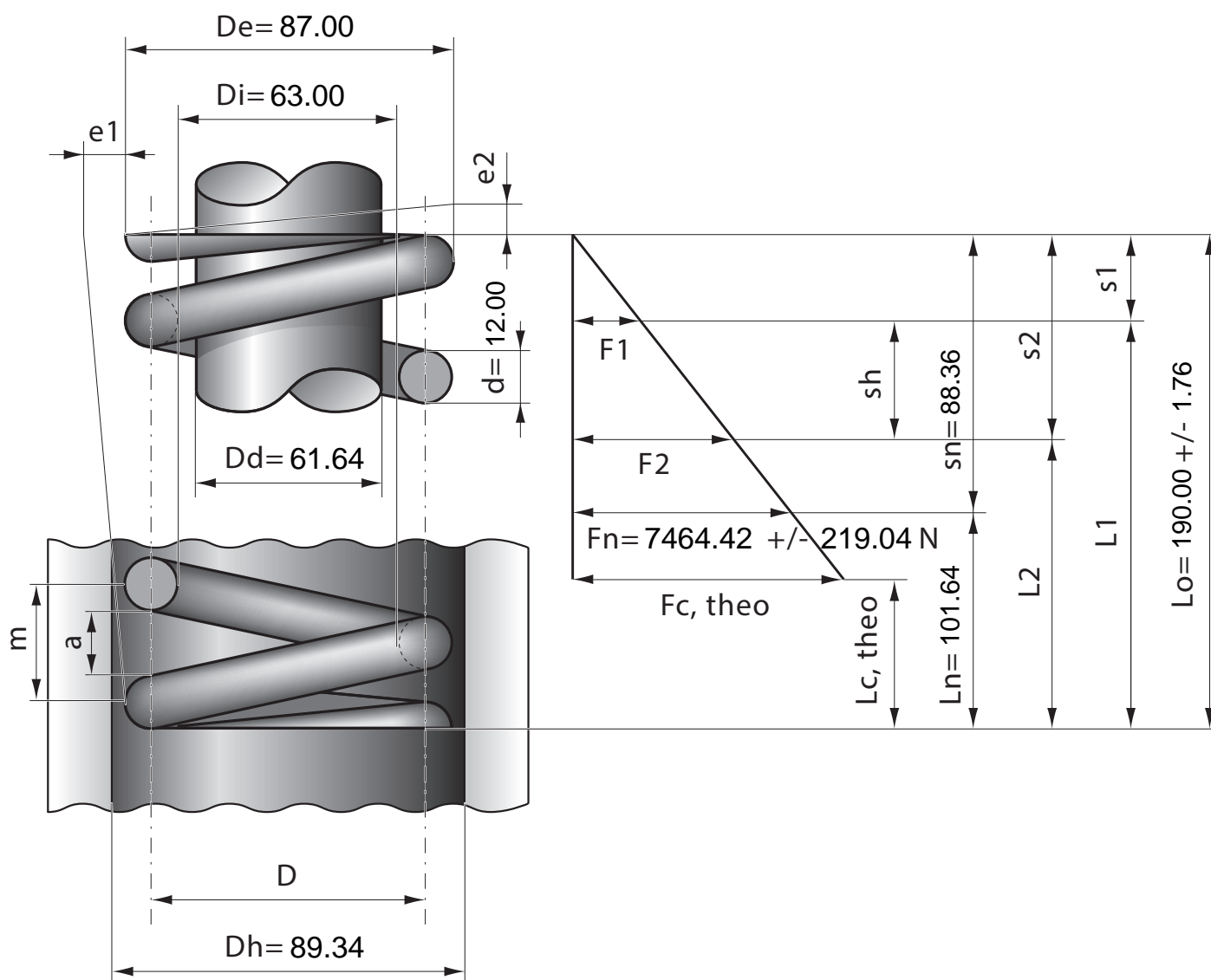

Stück	1	2	4	7	10	20	40	70	100	200	400	1000
Nettopreis/Stück	34.80	23.40	18.90	15.50	13.90	12.40	11.30					