

Артикул	Тип пружины
88/22/6	Сжатия

Материал	1.8159
R - жесткость (N/mm)	1256.00
n - рабочих витков	7.00
m - Шаг	19.43
M - Масса (g)	1212.00
Шлифованные торцы	Да
Устойчивость	Да
Покрытие	DeltaTone
a - зазор между витками	5.43

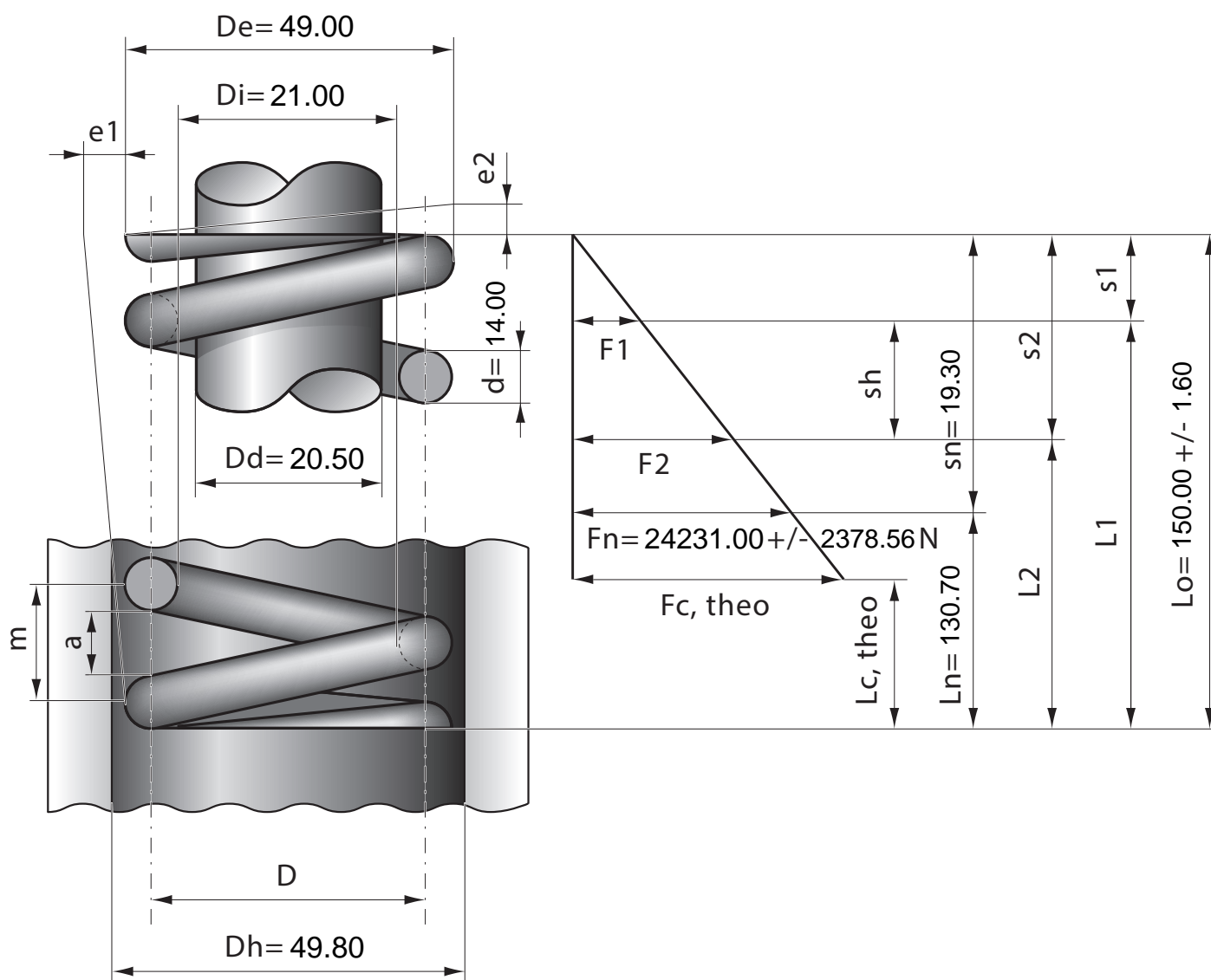

Stück	1	2	4	7	10	20	40	70	100	200	400	1000
Nettopreis/Stück	48.80	36.40	29.90	27.20	25.70	22.90	21.20					