

Артикул	Тип пружины
88/22/4	Сжатия

Материал	1.8159
R - жесткость (N/mm)	1758.00
n - рабочих витков	5.00
m - Шаг	20.00
M - Масса (g)	943.00
Шлифованные торцы	Да
Устойчивость	Да
Покрытие	DeltaTone
a - зазор между витками	6.00

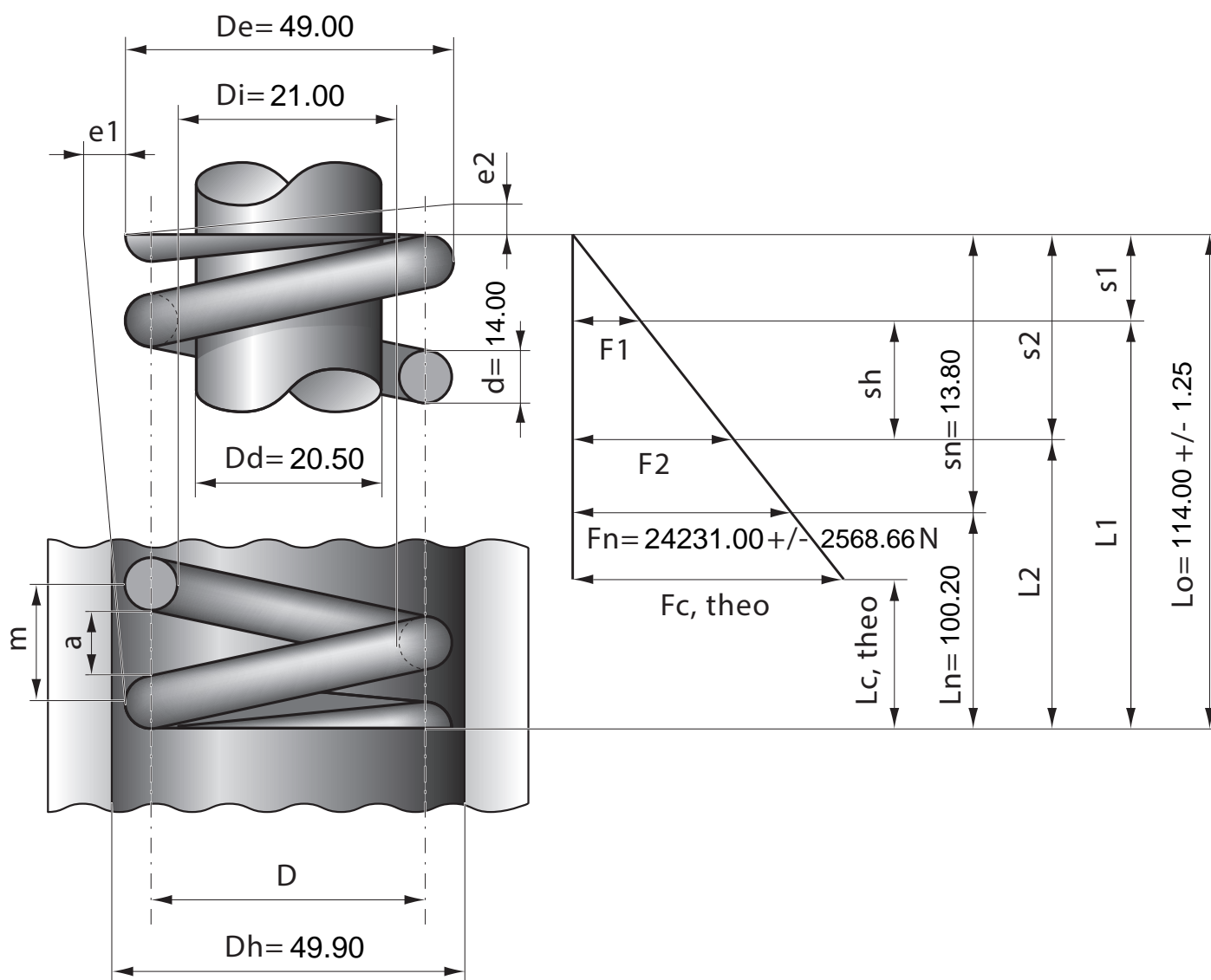

Stück	1	2	4	7	10	20	40	70	100	200	400	1000
Nettopreis/Stück	44.80	33.90	26.70	23.90	22.90	19.90	17.70					