

Артикул	Тип пружины
88/22/3	Сжатия

Материал	1.8159
R - жесткость (N/mm)	2045.00
n - рабочих витков	4.30
m - Шаг	20.23
M - Масса (g)	849.00
Шлифованные торцы	Да
Устойчивость	Да
Покрытие	DeltaTone
a - зазор между витками	6.23

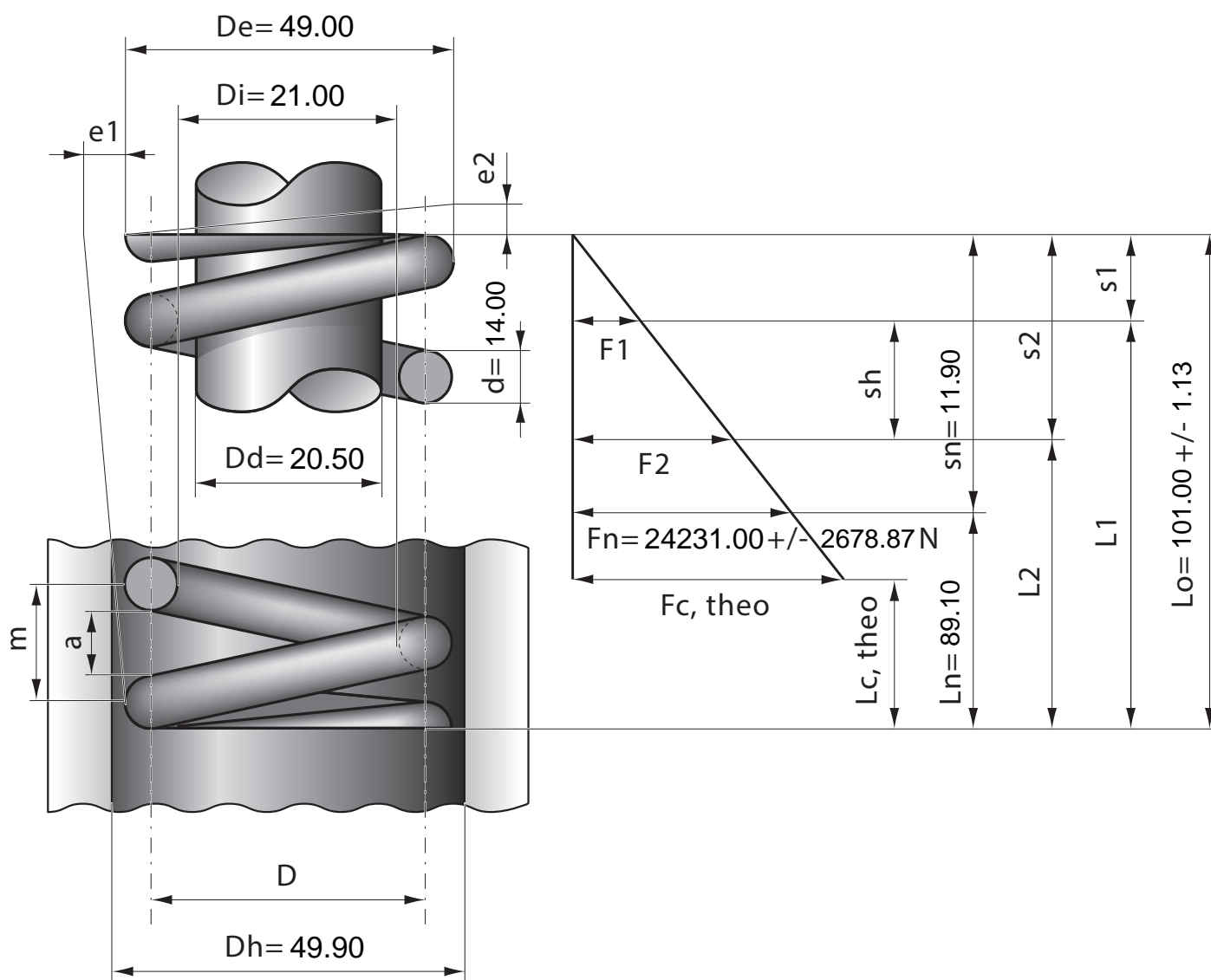

Stück	1	2	4	7	10	20	40	70	100	200	400	1000
Nettopreis/Stück	39.90	29.90	23.70	20.70	18.90	16.90	15.20					