

Артикул	Тип пружины
88/2/5	Сжатия

Материал	1.7102
R - жесткость (N/mm)	66.20
n - рабочих витков	11.50
m - Шаг	25.48
M - Масса (g)	2426.88
Шлифованные торцы	Да
Устойчивость	Да
Покрытие	DeltaTone
a - зазор между витками	13.48

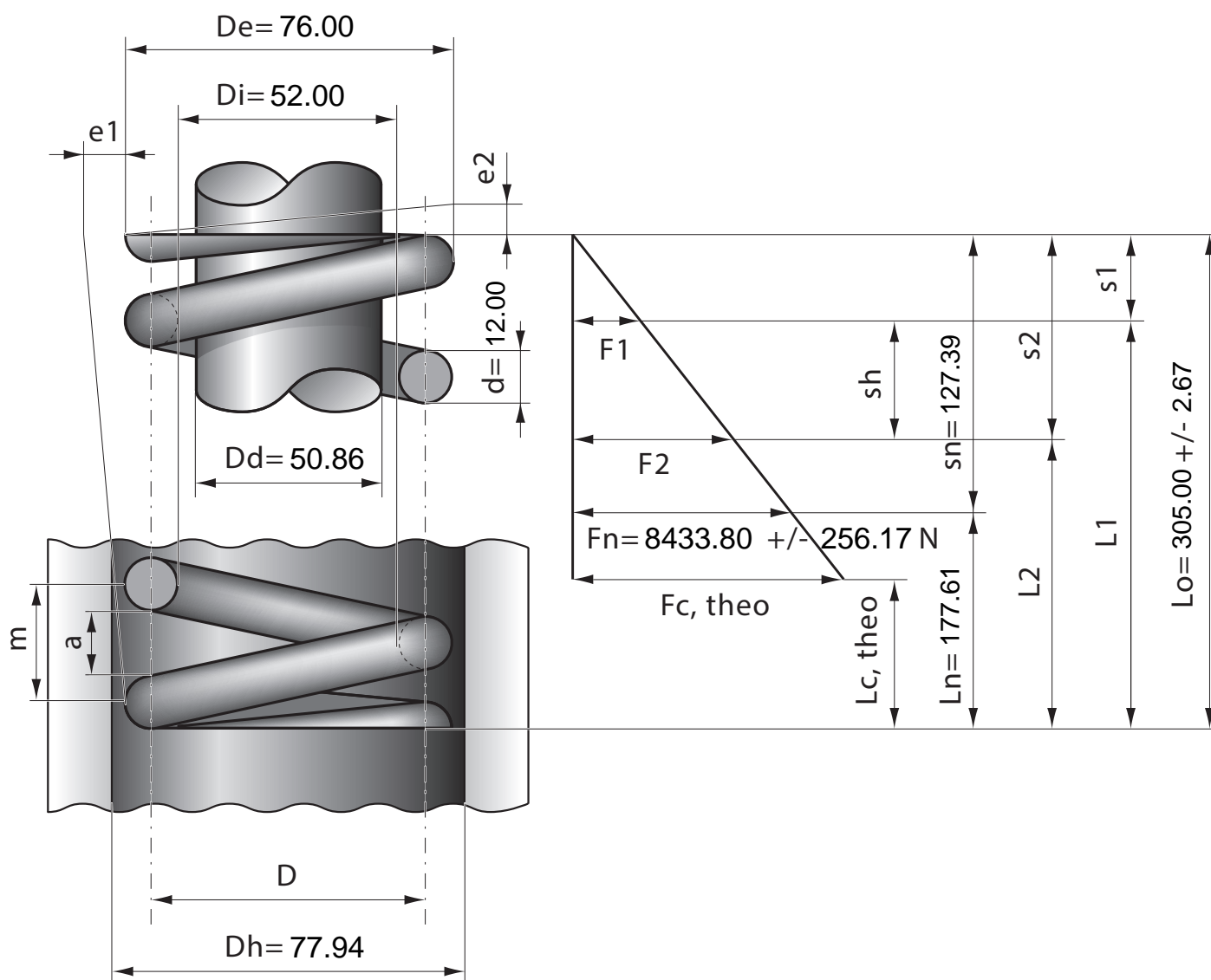

Stück	1	2	4	7	10	20	40	70	100	200	400	1000
Nettopreis/Stück	44.80	33.90	26.70	23.90	22.90	19.90	17.70					