

Артикул	Тип пружины
88/2/3	Сжатия

Материал	1.7102
R - жесткость (N/mm)	108.76
n - рабочих витков	7.00
m - Шаг	26.86
M - Масса (g)	1618.28
Шлифованные торцы	Да
Устойчивость	Да
Покрытие	DeltaTone
a - зазор между витками	14.86

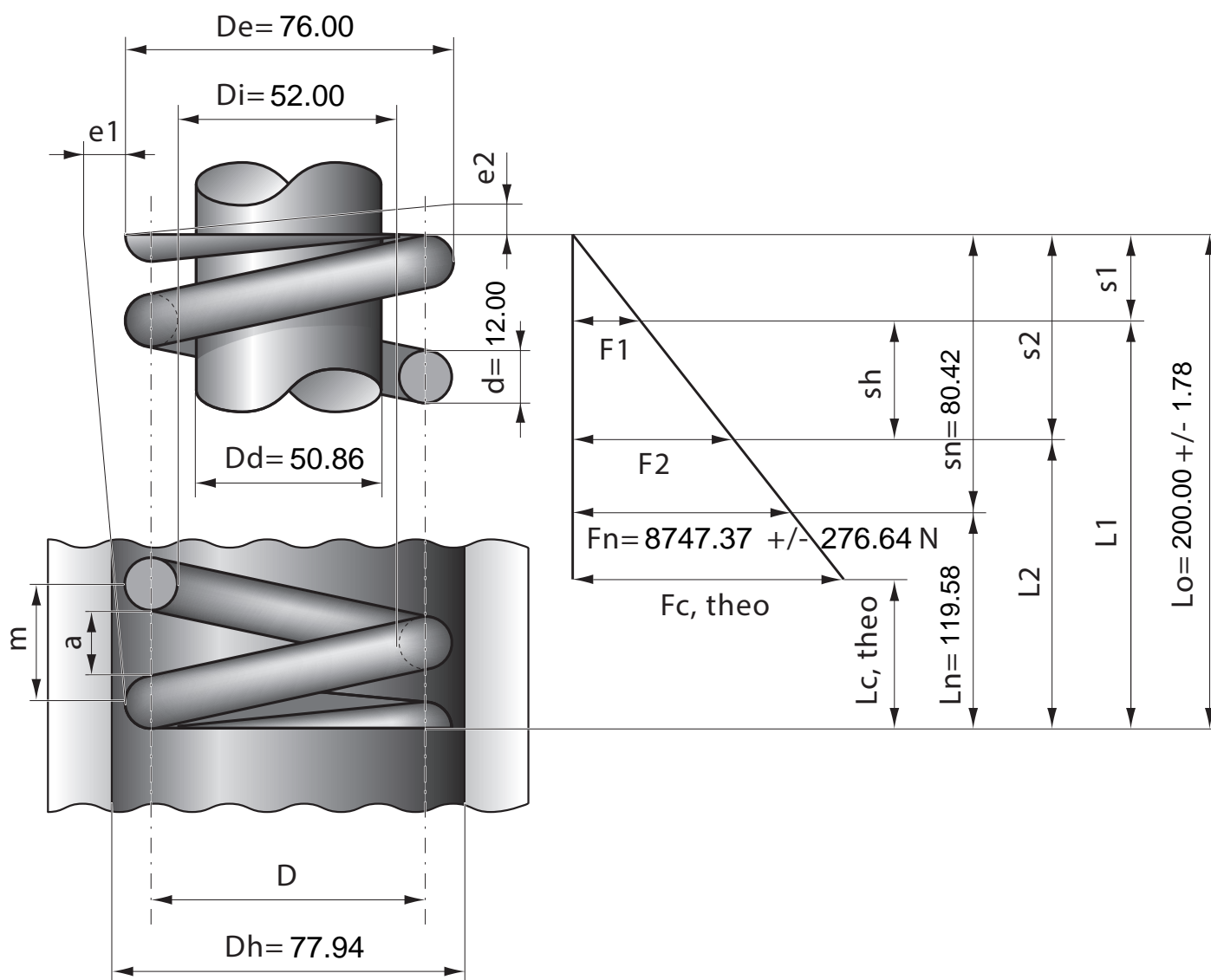

Stück	1	2	4	7	10	20	40	70	100	200	400	1000
Nettopreis/Stück	36.90	26.40	20.70	17.70	16.30	13.90	12.70					