

Артикул	Тип пружины
88/2/1	Сжатия

Материал	1.7102
R - жесткость (N/mm)	173.03
n - рабочих витков	4.40
m - Шаг	27.05
M - Масса (g)	1150.15
Шлифованные торцы	Да
Устойчивость	Да
Покрытие	DeltaTone
a - зазор между витками	15.05

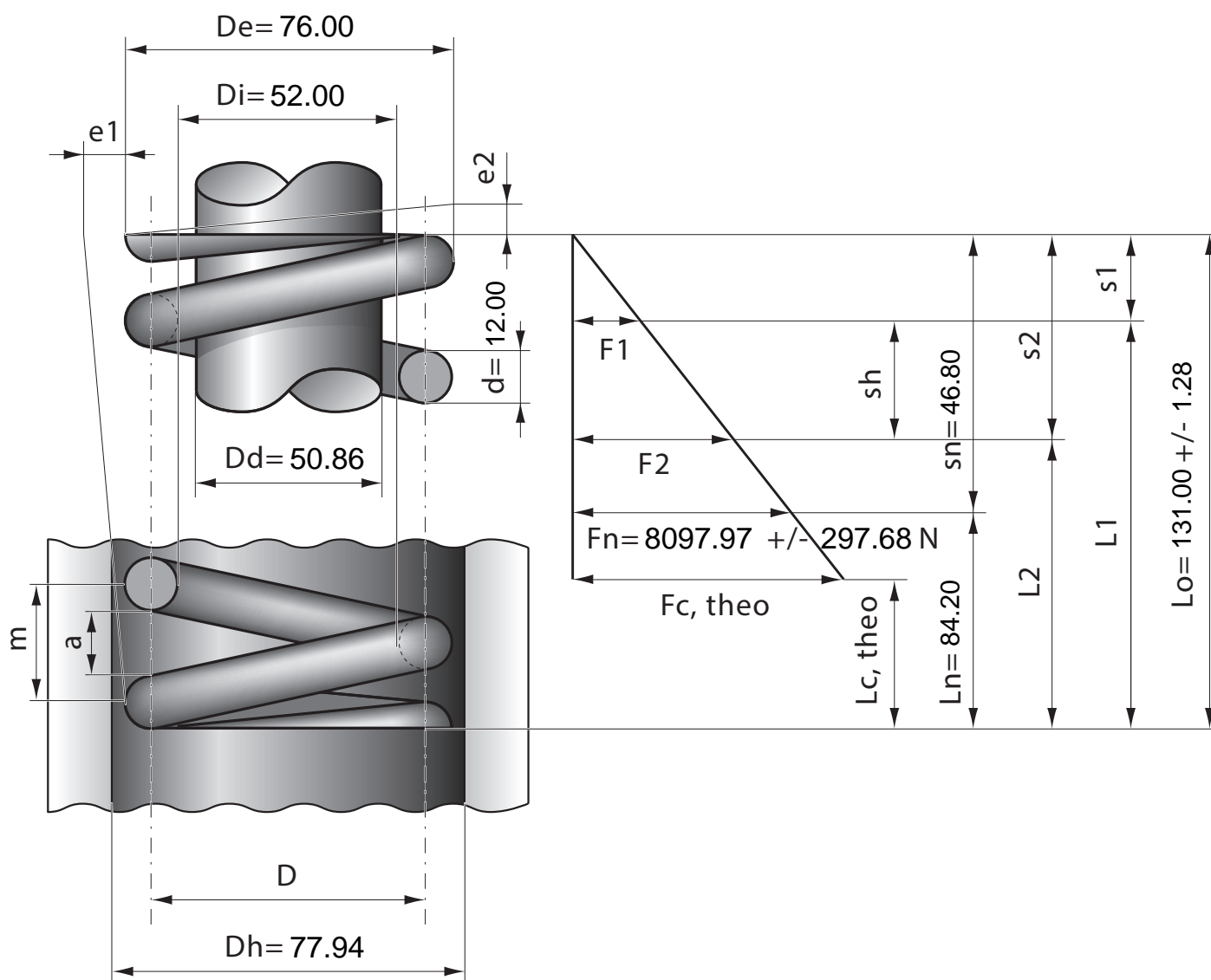

Stück	1	2	4	7	10	20	40	70	100	200	400	1000
Nettopreis/Stück	32.80	21.40	16.90	13.90	12.60	10.90	9.75	8.99	8.68			