

Артикул	Тип пружины
88/13/8	Сжатия

Материал	1.7102
R - жесткость (N/mm)	141.20
n - рабочих витков	11.70
m - Шаг	23.00
M - Масса (g)	2486.00
Шлифованные торцы	Да
Устойчивость	Да
Покрытие	DeltaTone
a - зазор между витками	10.00

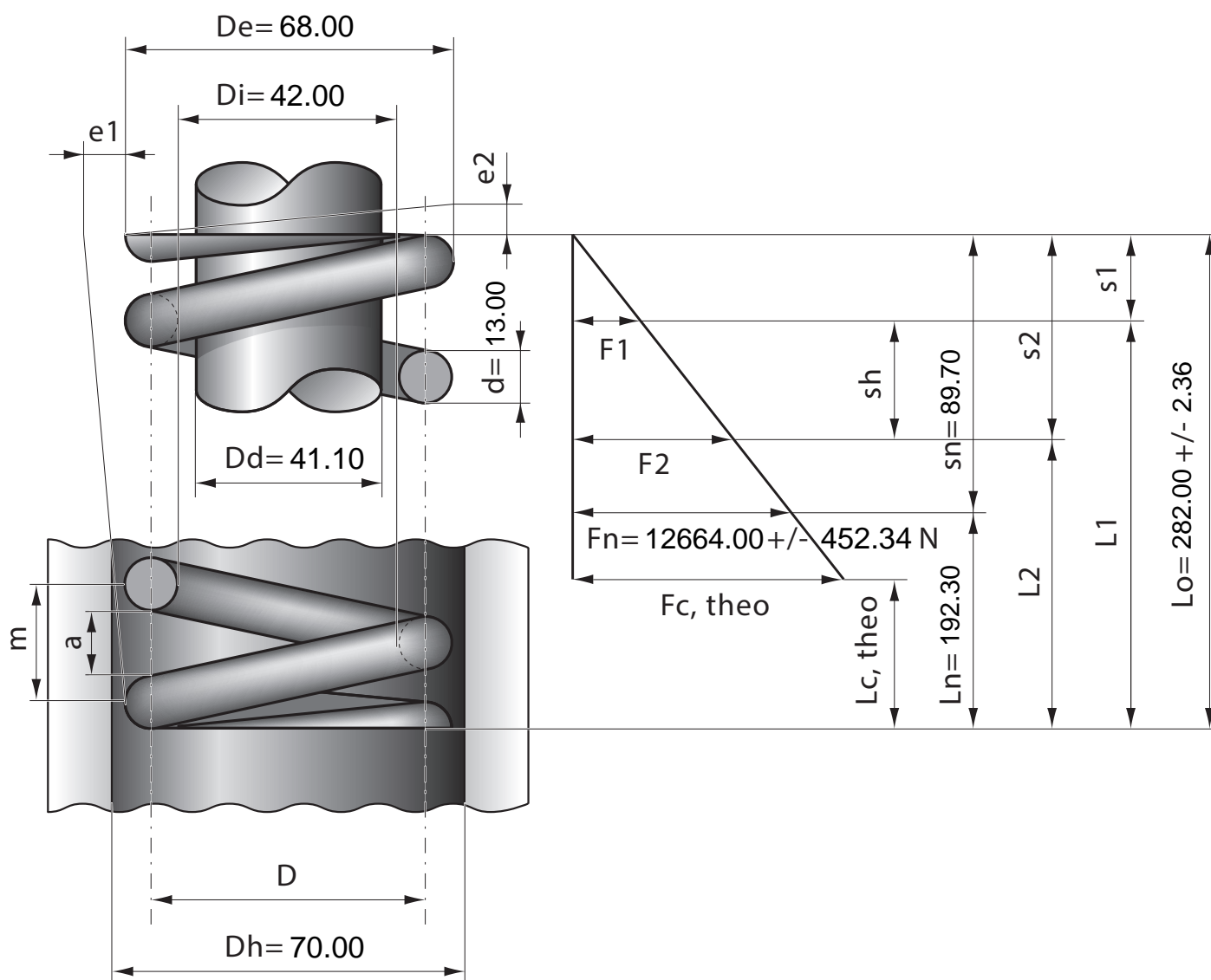

Stück	1	2	4	7	10	20	40	70	100	200	400	1000
Nettopreis/Stück	48.80	36.40	29.90	27.20	25.70	22.90	21.20					