

Артикул	Тип пружины
88/13/4	Сжатия

Материал	1.7102
R - жесткость (N/mm)	246.60
n - рабочих витков	6.70
m - Шаг	24.90
M - Масса (g)	1580.00
Шлифованные торцы	Да
Устойчивость	Да
Покрытие	DeltaTone
a - зазор между витками	11.90

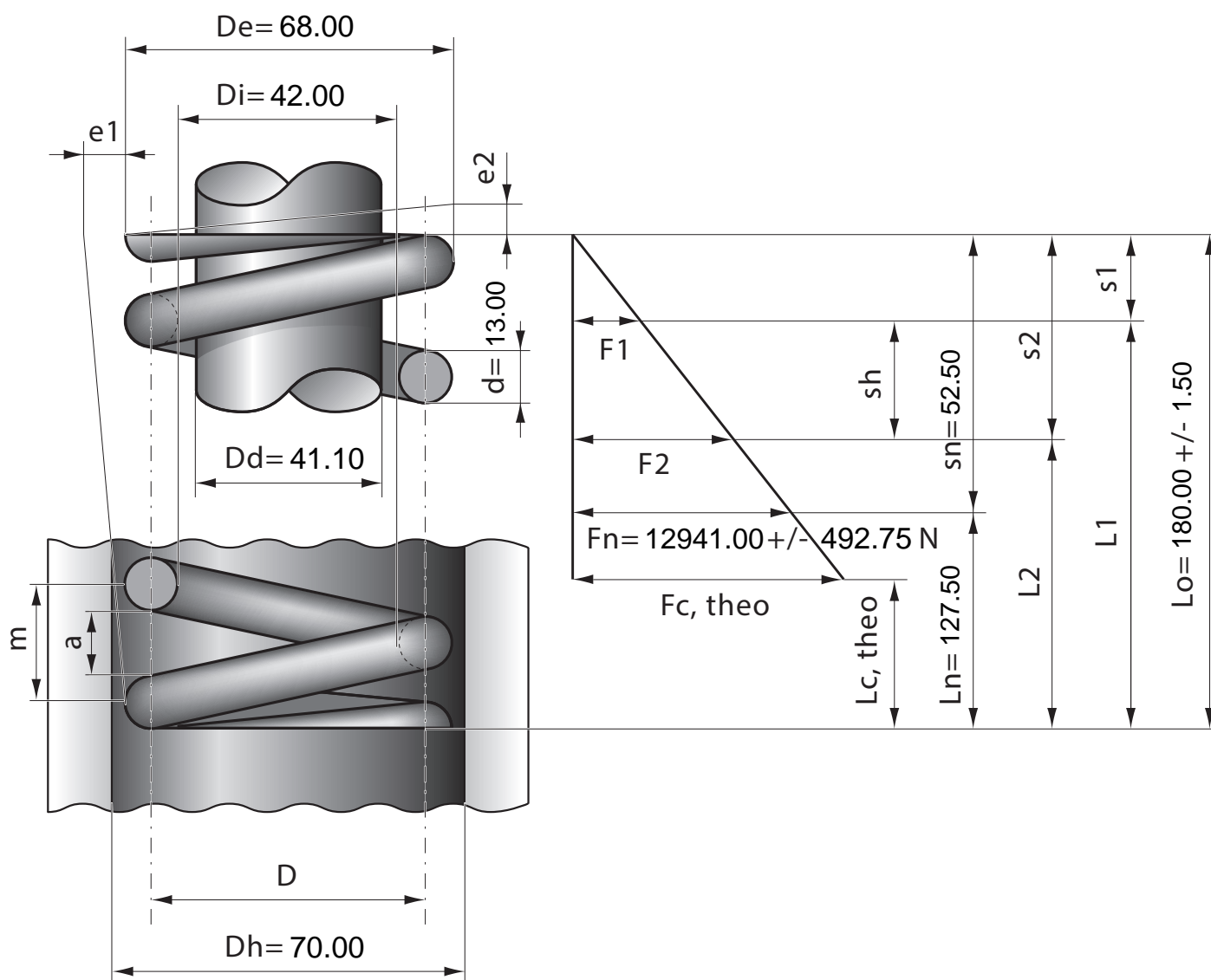

Stück	1	2	4	7	10	20	40	70	100	200	400	1000
Nettopreis/Stück	36.90	26.40	20.70	17.70	16.30	13.90	12.70					