

Артикул	Тип пружины
88/13/1	Сжатия

Материал	1.7102
R - жесткость (N/mm)	434.80
n - рабочих витков	3.80
m - Шаг	25.50
M - Масса (g)	1053.00
Шлифованные торцы	Да
Устойчивость	Да
Покрытие	DeltaTone
a - зазор между витками	12.50

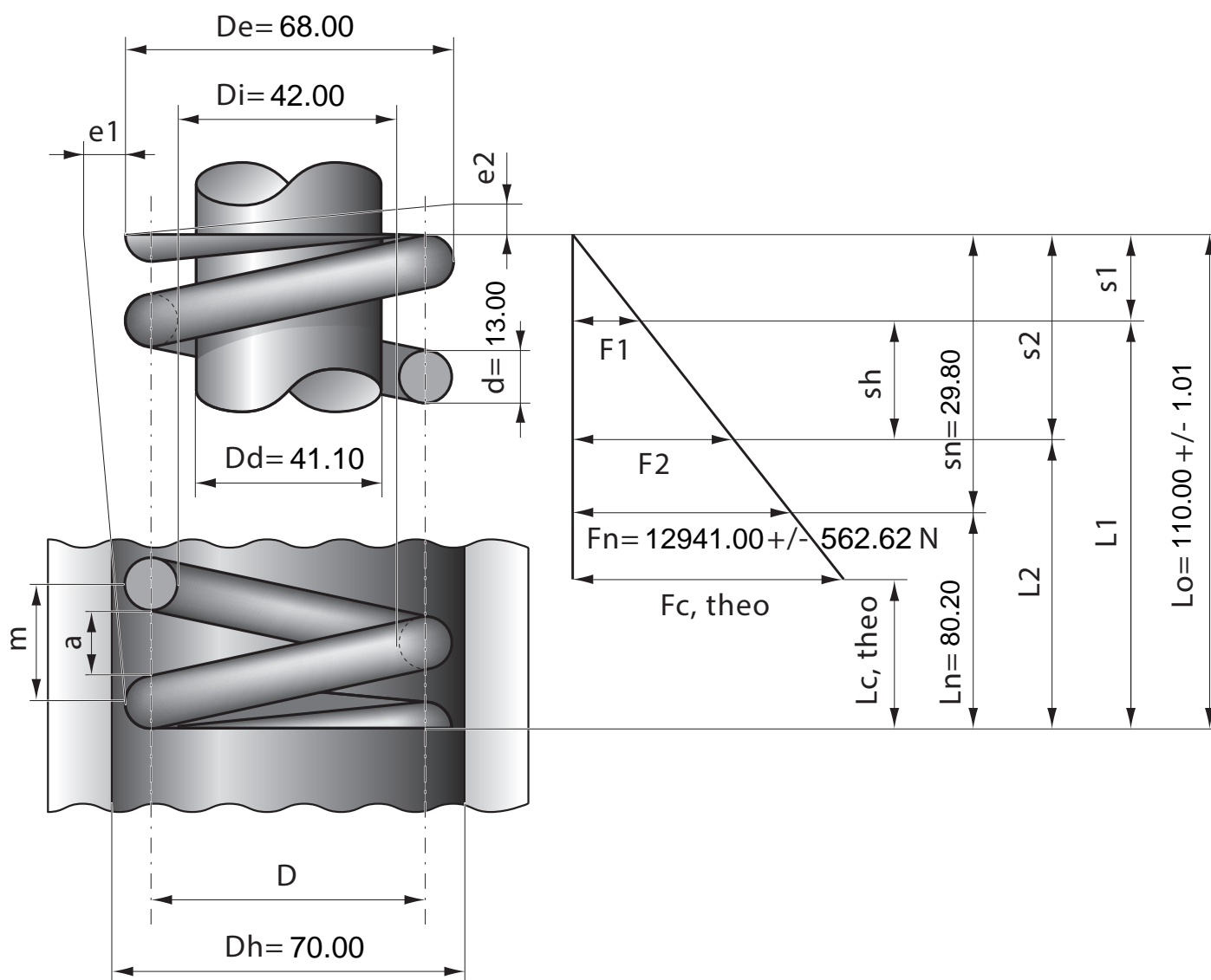

Stück	1	2	4	7	10	20	40	70	100	200	400	1000
Nettopreis/Stück	28.80	18.90	14.90	12.40	10.60	9.74	8.72	7.99	7.48			