

Артикул	Тип пружины
88/12/9	Сжатия

Материал	1.7102
R - жесткость (N/mm)	141.80
n - рабочих витков	16.70
m - Шаг	19.60
M - Масса (g)	2643.00
Шлифованные торцы	Да
Устойчивость	Нет
Покрытие	DeltaTone
a - зазор между витками	7.10

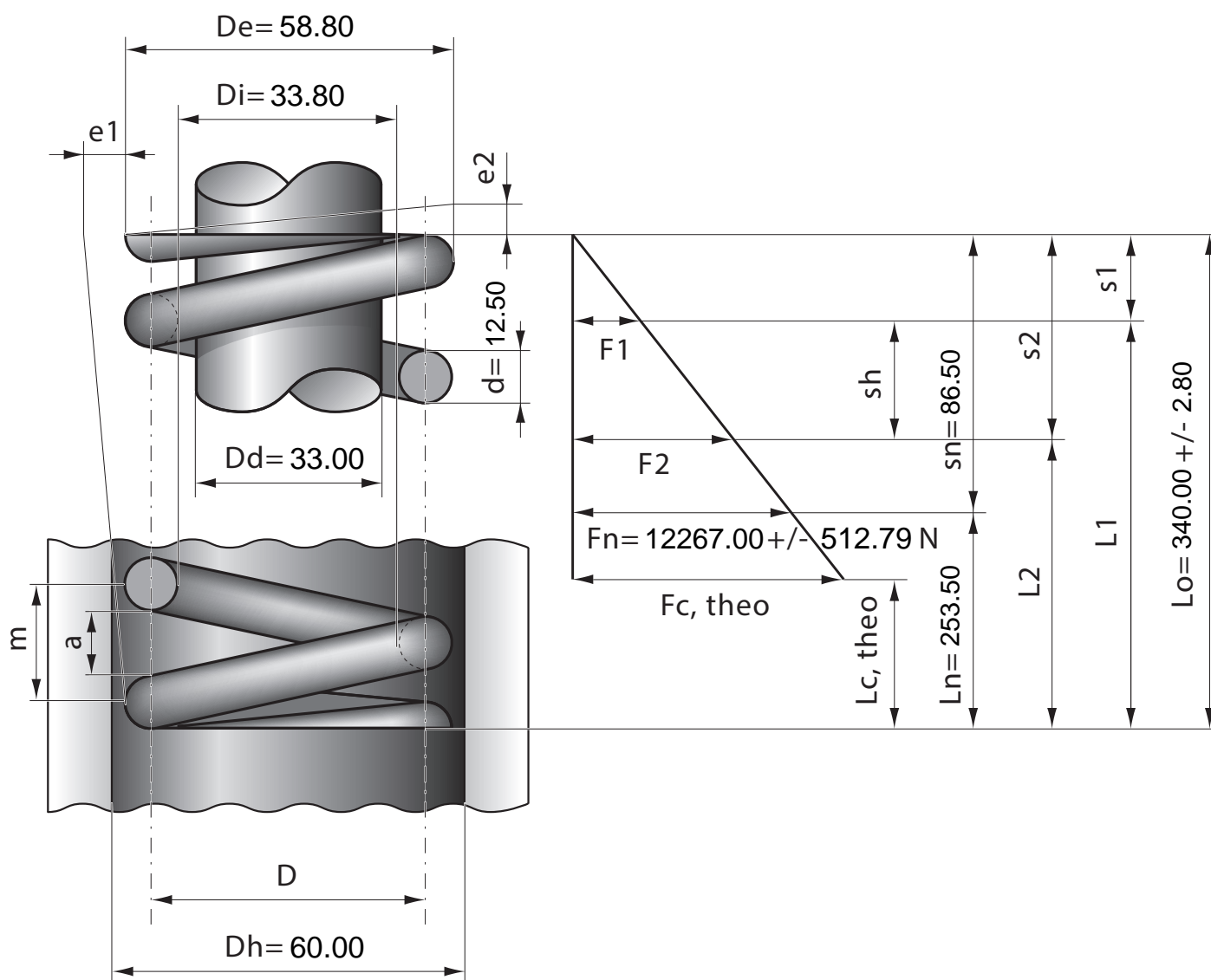

Stück	1	2	4	7	10	20	40	70	100	200	400	1000
Nettopreis/Stück	58.80	44.90	39.70	35.70	34.80	31.40	29.90					