

Артикул	Тип пружины
88/11/7	Сжатия

Материал	1.7102
R - жесткость (N/mm)	246.30
n - рабочих витков	9.80
m - Шаг	20.90
M - Масса (g)	1658.00
Шлифованные торцы	Да
Устойчивость	Да
Покрытие	DeltaTone
a - зазор между витками	8.40

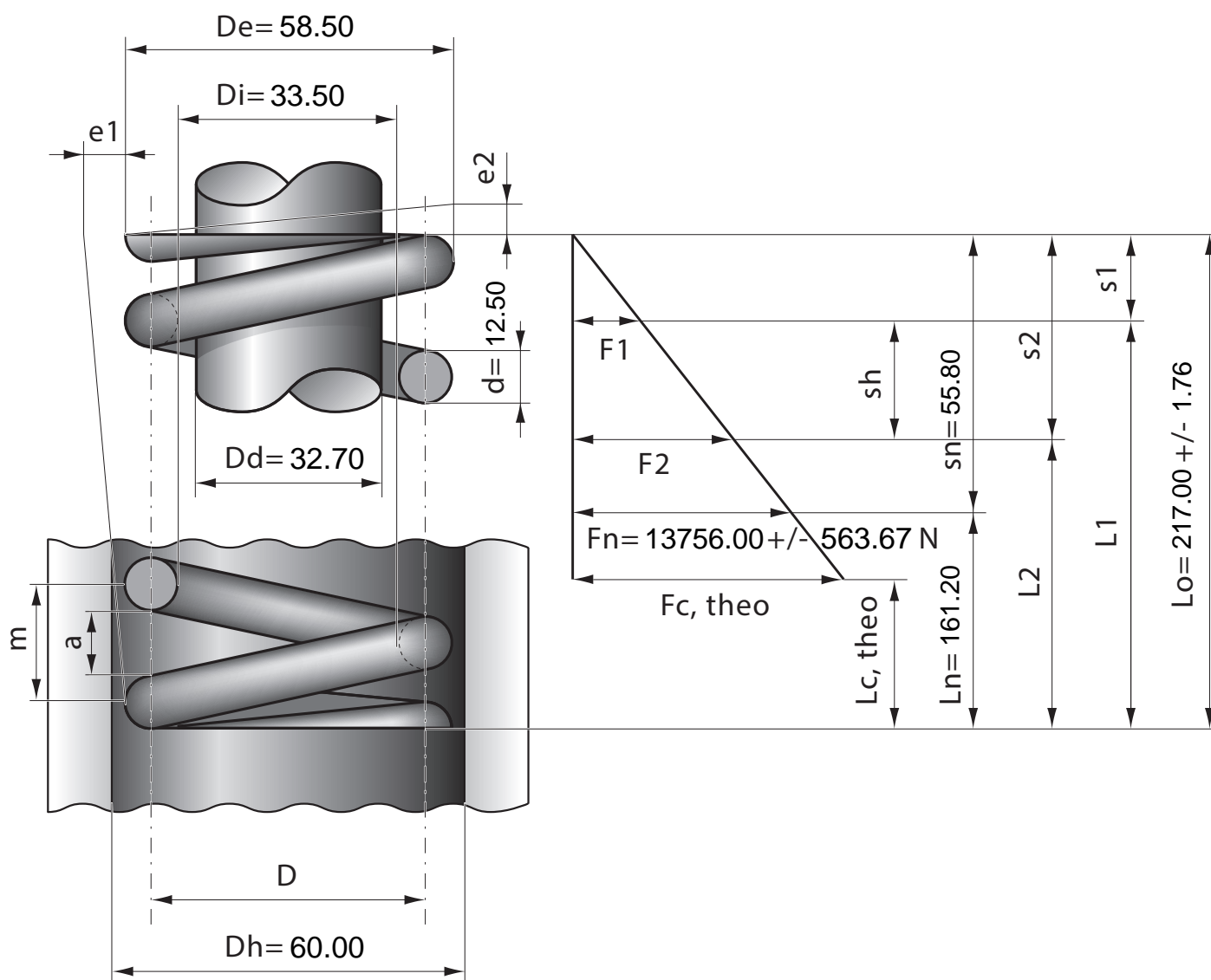

Stück	1	2	4	7	10	20	40	70	100	200	400	1000
Nettopreis/Stück	44.80	33.90	26.70	23.90	22.90	19.90	17.70					