

Артикул	Тип пружины
88/11/6	Сжатия

Материал	1.7102
R - жесткость (N/mm)	277.50
n - рабочих витков	8.70
m - Шаг	21.20
M - Масса (g)	1504.00
Шлифованные торцы	Да
Устойчивость	Да
Покрытие	DeltaTone
a - зазор между витками	8.70

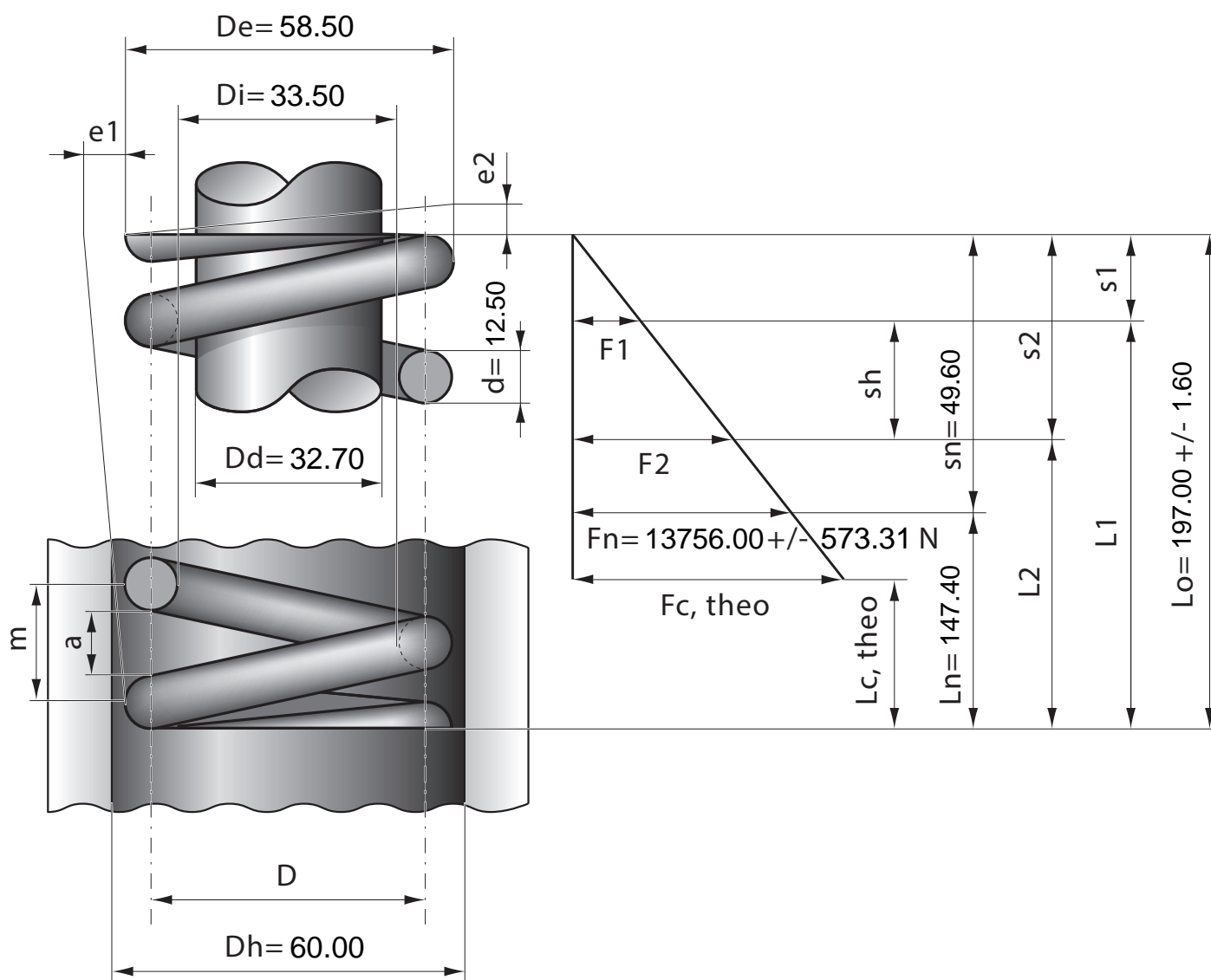

Stück	1	2	4	7	10	20	40	70	100	200	400	1000
Nettopreis/Stück	39.90	29.90	23.70	20.70	18.90	16.90	15.20					