

Артикул	Тип пружины
87/3/6	Сжатия

Материал	1.7102
R - жесткость (N/mm)	18.46
n - рабочих витков	12.00
m - Шаг	34.08
M - Масса (g)	2841.27
Шлифованные торцы	Да
Устойчивость	Да
Покрытие	DeltaTone
a - зазор между витками	23.08

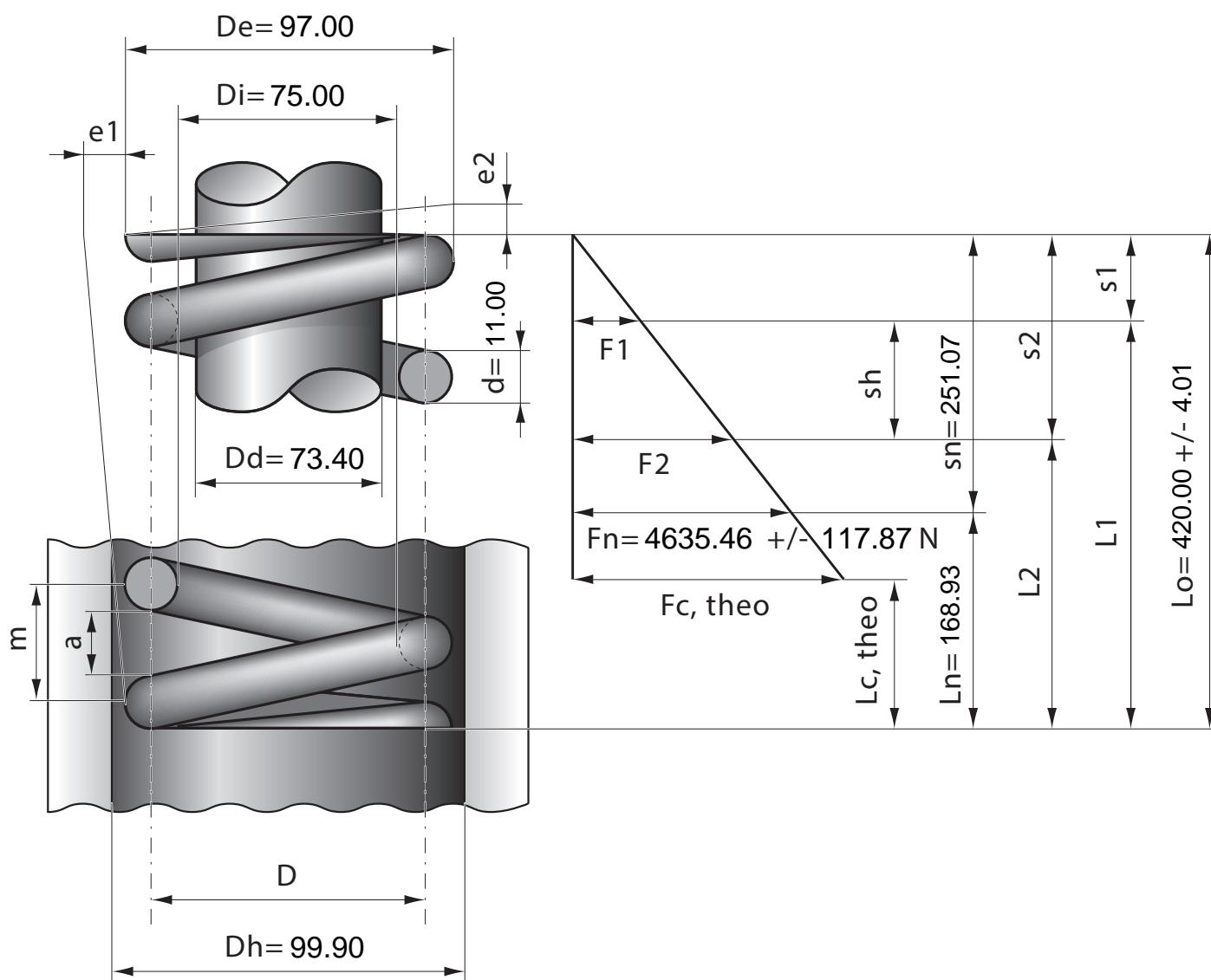

Stück	1	2	4	7	10	20	40	70	100	200	400	1000
Nettopreis/Stück	48.80	36.40	29.90	27.20	25.70	22.90	21.20					