

Артикул	Тип пружины
87/3/1	Сжатия

Материал	1.7102
R - жесткость (N/mm)	65.16
n - рабочих витков	3.40
m - Шаг	38.82
M - Масса (g)	1095.77
Шлифованные торцы	Да
Устойчивость	Да
Покрытие	DeltaTone
a - зазор между витками	27.82

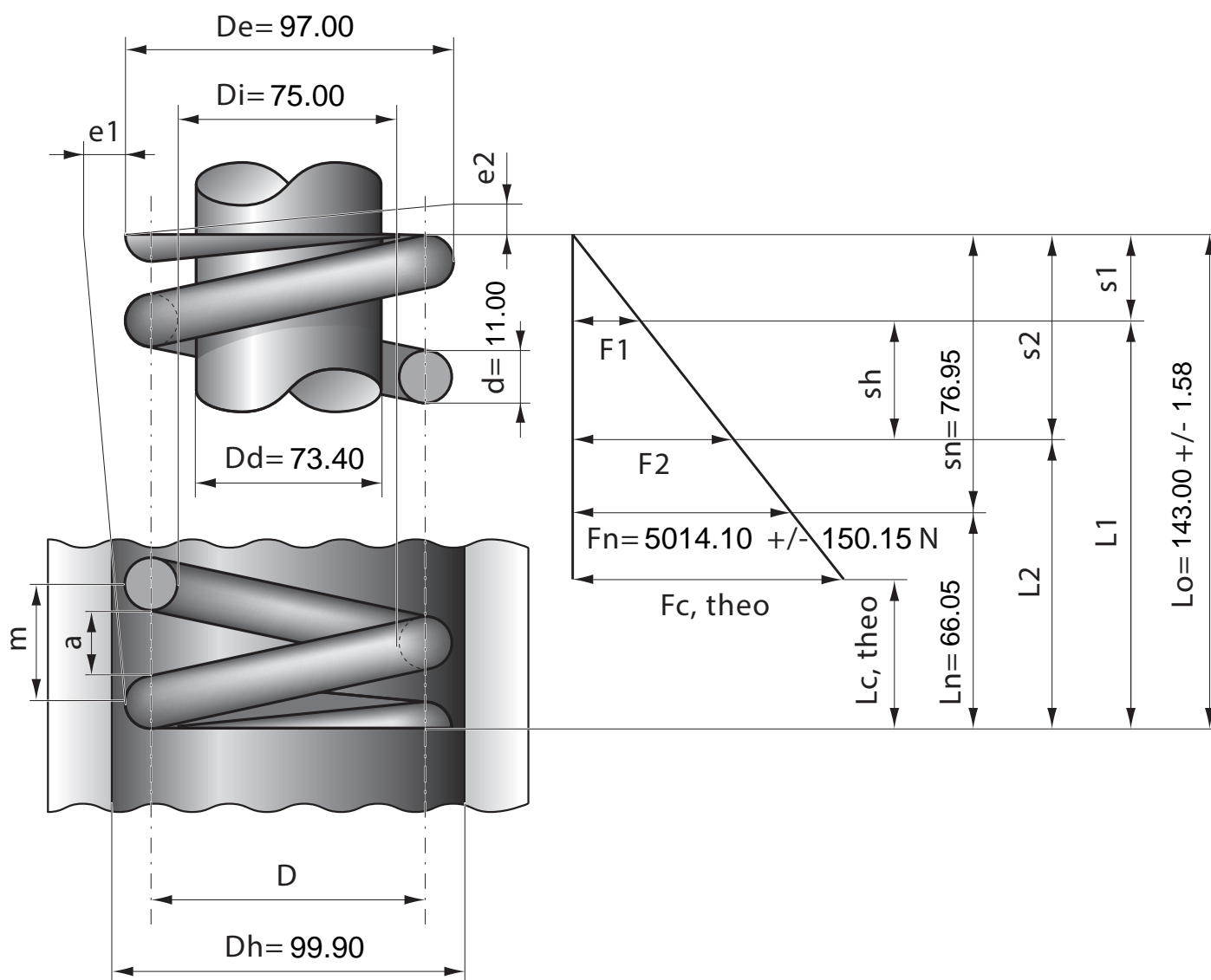

Stück	1	2	4	7	10	20	40	70	100	200	400	1000
Nettopreis/Stück	32.80	21.40	16.90	13.90	12.60	10.90	9.75	8.99	8.68			