

Артикул	Тип пружины
87/2/1	Сжатия

Материал	1.8159
R - жесткость (N/mm)	424.00
n - рабочих витков	3.10
m - Шаг	21.29
M - Масса (g)	575.00
Шлифованные торцы	Да
Устойчивость	Да
Покрытие	DeltaTone
a - зазор между витками	10.29

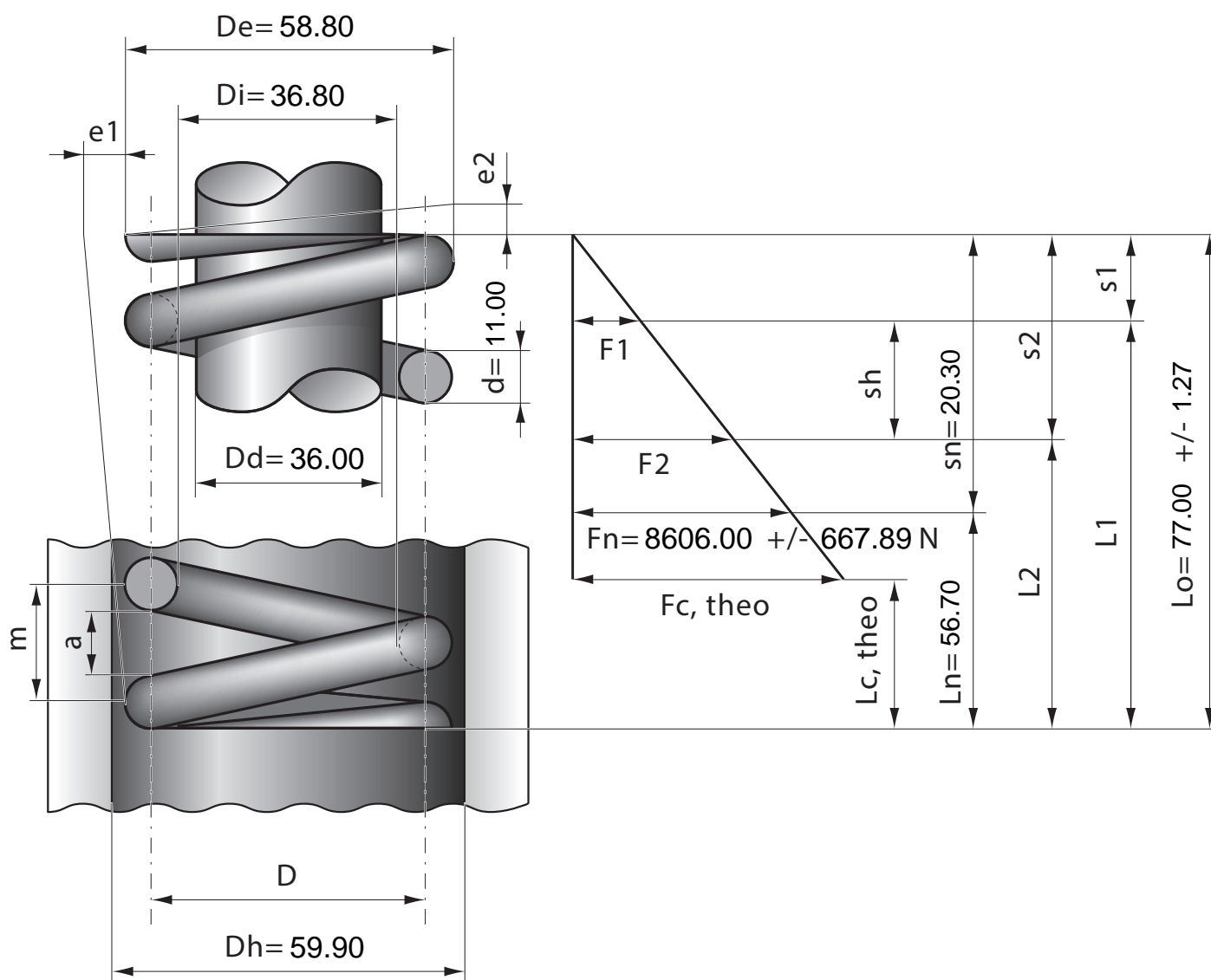

Stück	1	2	4	7	10	20	40	70	100	200	400	1000
Nettopreis/Stück	18.80	11.90	8.99	7.44	5.99	5.44	4.99	4.77	4.48			