

Артикул	Тип пружины
87/1/7	Сжатия

Материал	1.8159
R - жесткость (N/mm)	262.00
n - рабочих витков	10.00
m - Шаг	16.90
M - Масса (g)	1078.00
Шлифованные торцы	Да
Устойчивость	Да
Покрытие	DeltaTone
a - зазор между витками	5.90

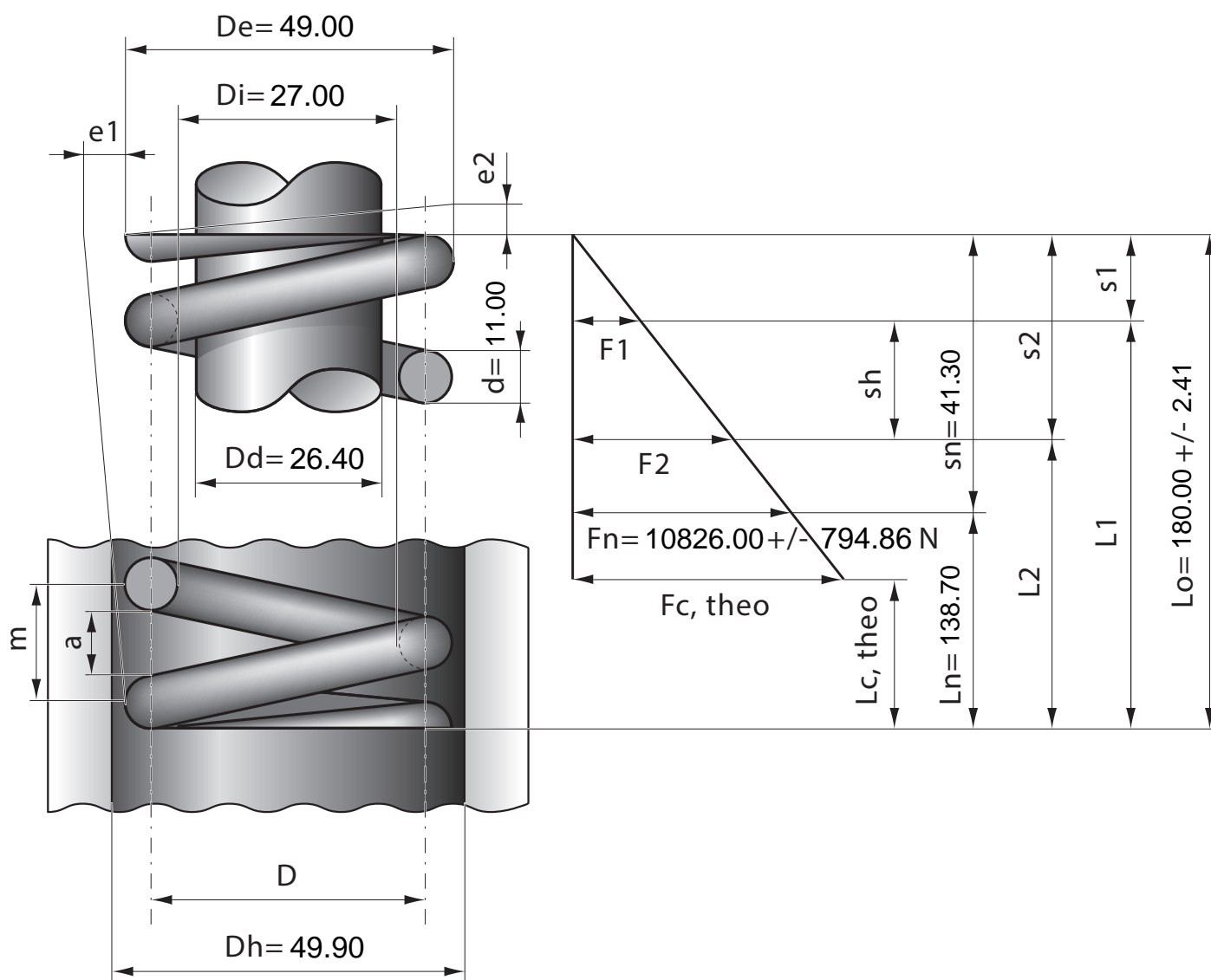

Stück	1	2	4	7	10	20	40	70	100	200	400	1000
Nettopreis/Stück	26.50	17.40	13.20	10.90	9.25	8.24	7.74	6.99	6.67			