

Артикул	Тип пружины
87/1/6	Сжатия

Материал	1.8159
R - жесткость (N/mm)	298.00
n - рабочих витков	8.80
m - Шаг	16.93
M - Масса (g)	970.00
Шлифованные торцы	Да
Устойчивость	Да
Покрытие	DeltaTone
a - зазор между витками	5.93

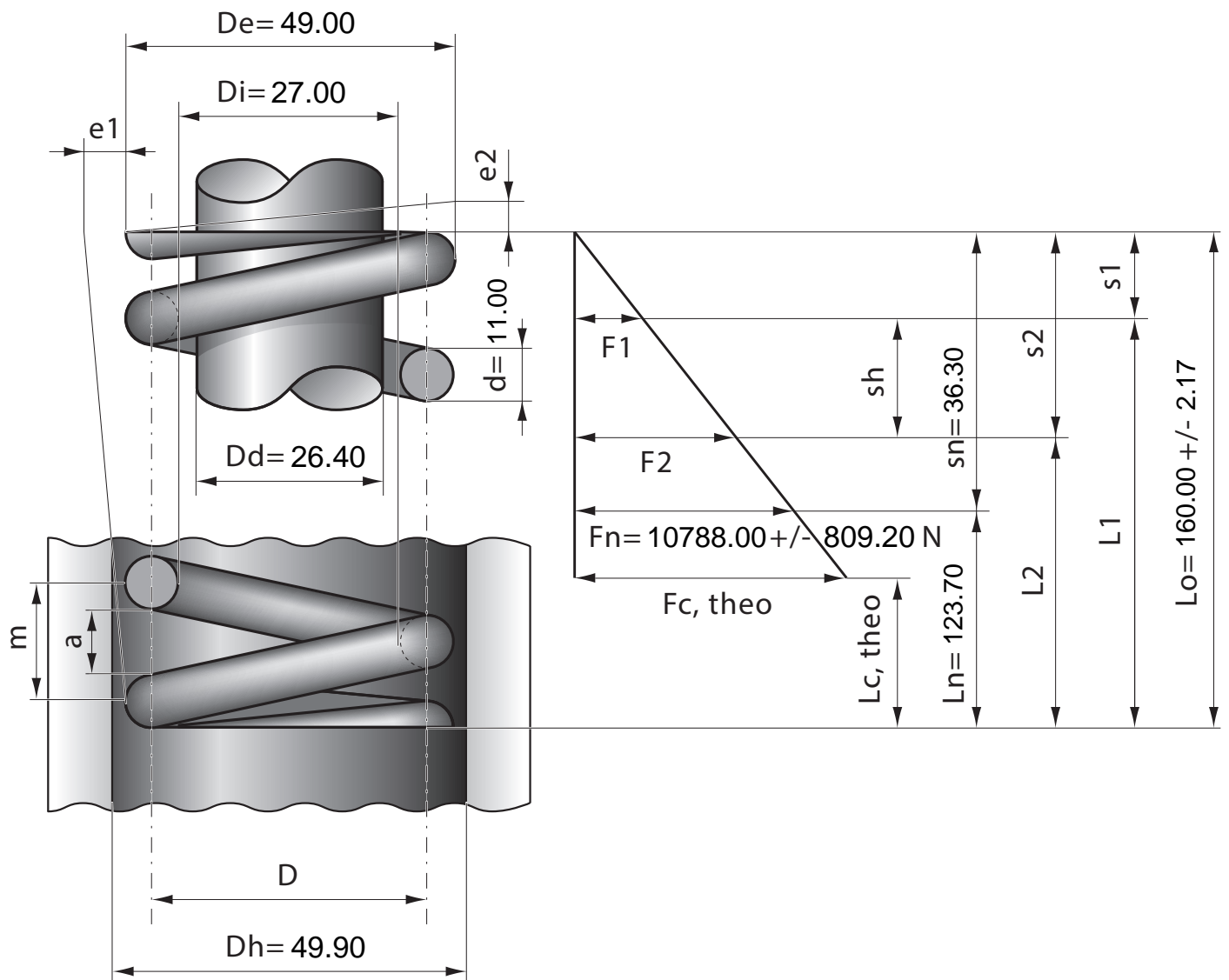

Stück	1	2	4	7	10	20	40	70	100	200	400	1000
Nettopreis/Stück	23.40	15.40	11.90	9.45	8.25	7.33	6.99	6.38	5.99			