

Артикул	Тип пружины
87/1/4	Сжатия

Материал	1.8159
R - жесткость (N/mm)	429.00
n - рабочих витков	6.10
m - Шаг	17.38
M - Масса (g)	728.00
Шлифованные торцы	Да
Устойчивость	Да
Покрытие	DeltaTone
a - зазор между витками	6.38

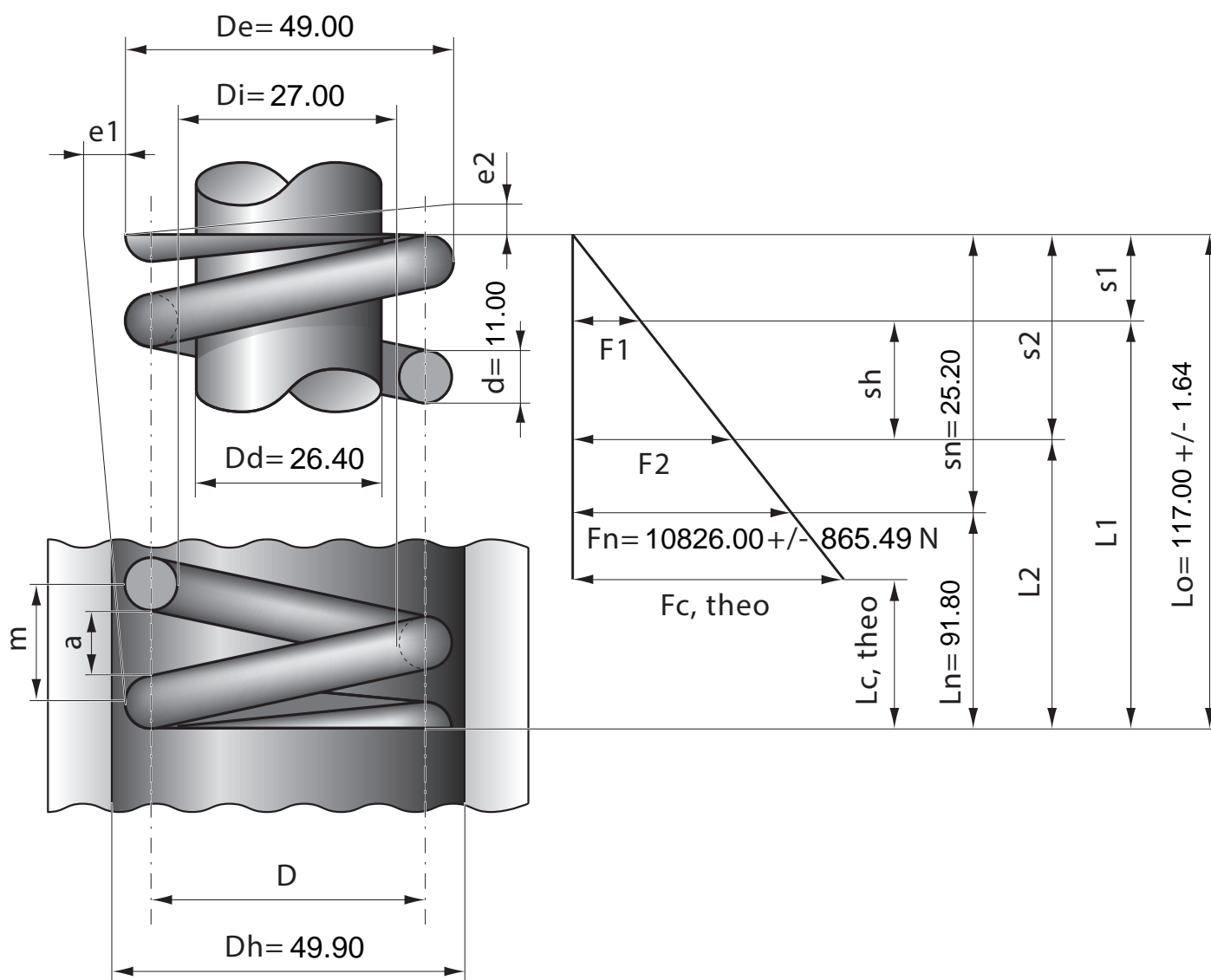

Stück	1	2	4	7	10	20	40	70	100	200	400	1000
Nettopreis/Stück	19.90	12.90	9.75	7.99	6.48	5.99	5.48	5.11	4.88			