

Артикул	Тип пружины
87/1/3	Сжатия

Материал	1.8159
R - жесткость (N/mm)	513.00
n - рабочих витков	5.10
m - Шаг	17.45
M - Масса (g)	638.00
Шлифованные торцы	Да
Устойчивость	Да
Покрытие	DeltaTone
a - зазор между витками	6.45

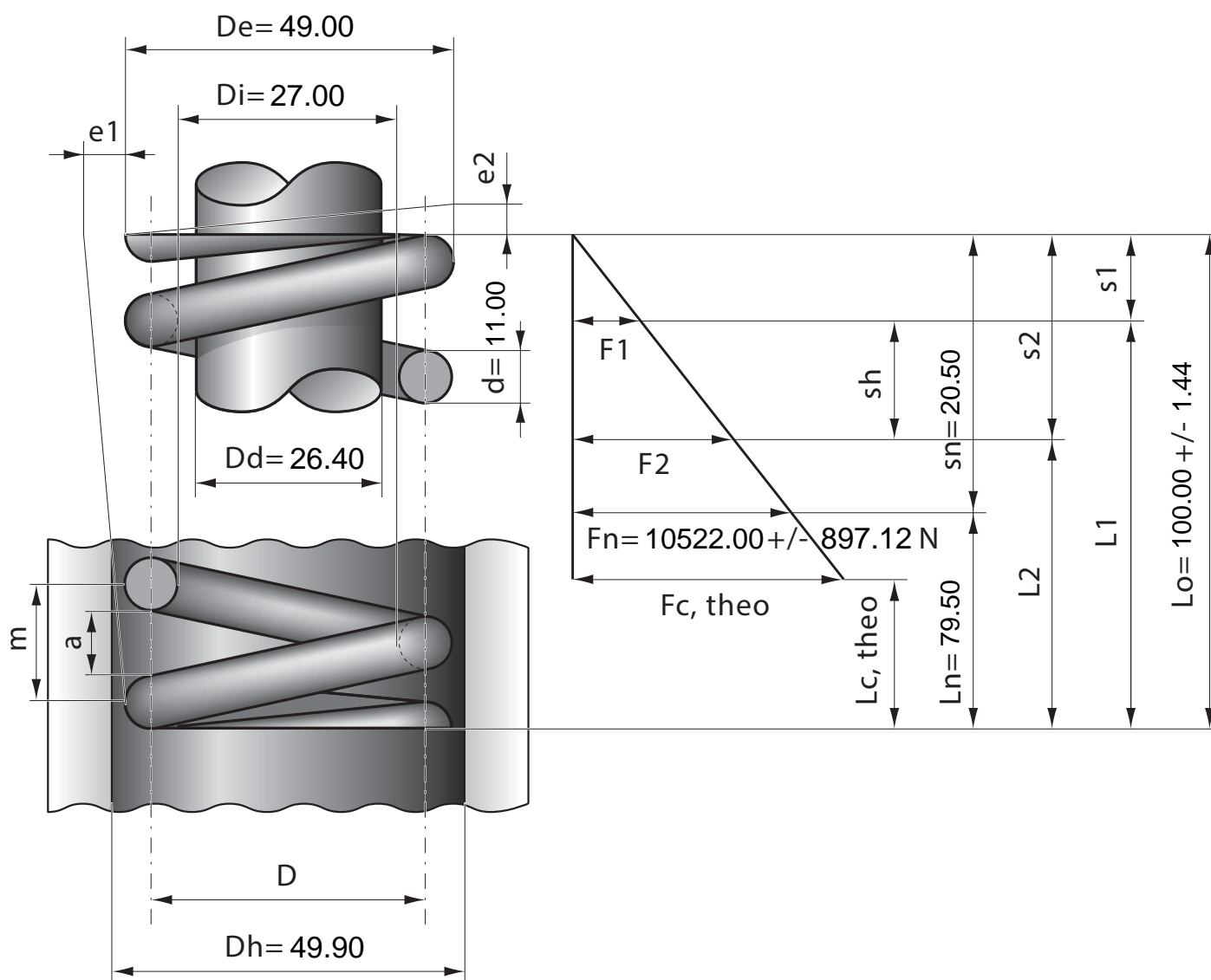

Stück	1	2	4	7	10	20	40	70	100	200	400	1000
Nettopreis/Stück	18.80	11.90	8.99	7.44	5.99	5.44	4.99	4.77	4.48			