

Артикул	Тип пружины
87/1/2	Сжатия

Материал	1.8159
R - жесткость (N/mm)	639.00
n - рабочих витков	4.10
m - Шаг	17.80
M - Масса (g)	548.00
Шлифованные торцы	Да
Устойчивость	Да
Покрытие	DeltaTone
a - зазор между витками	6.80

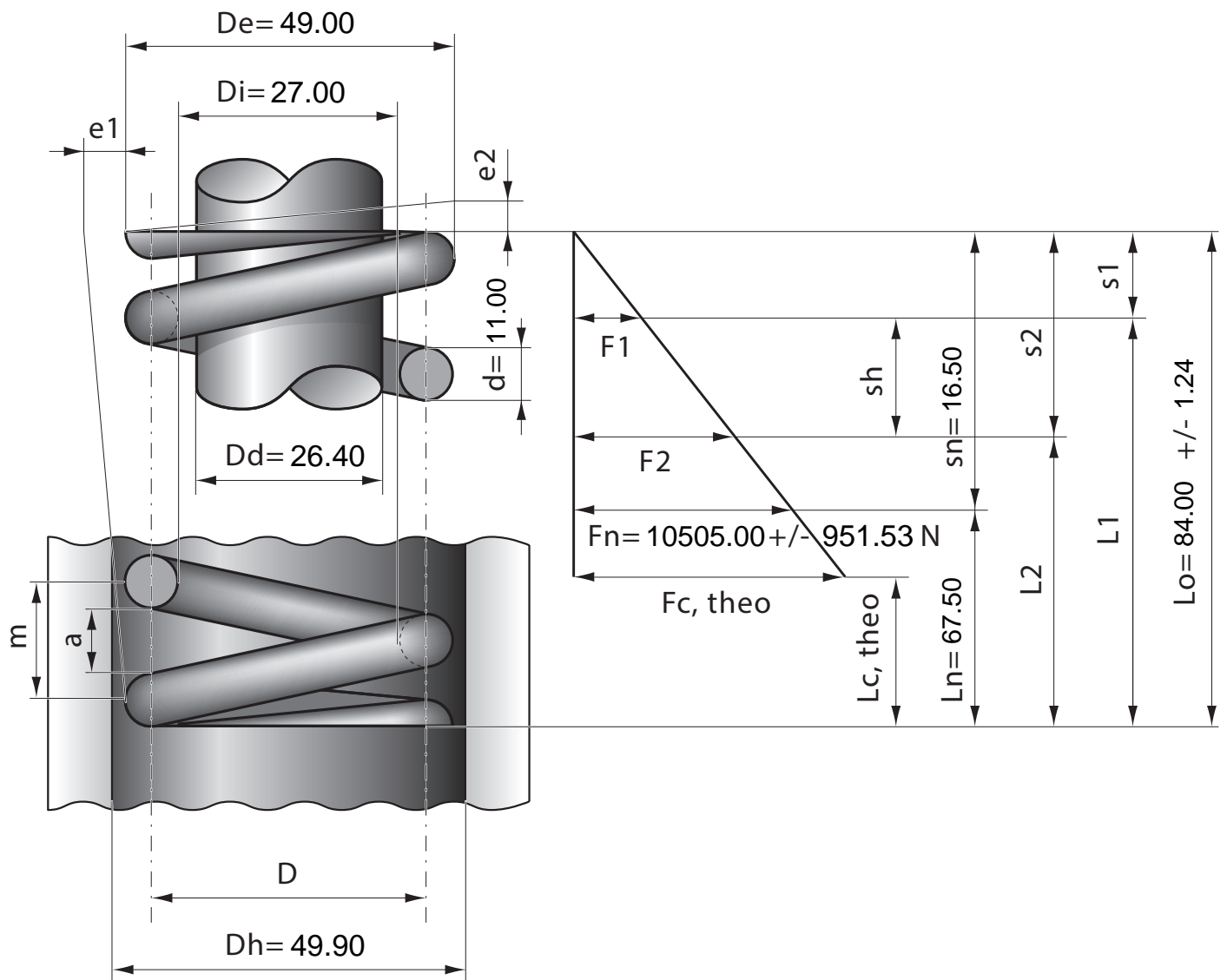

Stück	1	2	4	7	10	20	40	70	100	200	400	1000
Nettopreis/Stück	17.30	10.90	8.24	6.99	5.67	4.99	4.67	4.39	4.17			