

Артикул	Тип пружины
86/5/4	Сжатия

Материал	1.1200
R - жесткость (N/mm)	4.18
n - рабочих витков	12.50
m - Шаг	54.40
M - Масса (g)	3539.71
Шлифованные торцы	Да
Устойчивость	Нет
Покрытие	
a - зазор между витками	44.40

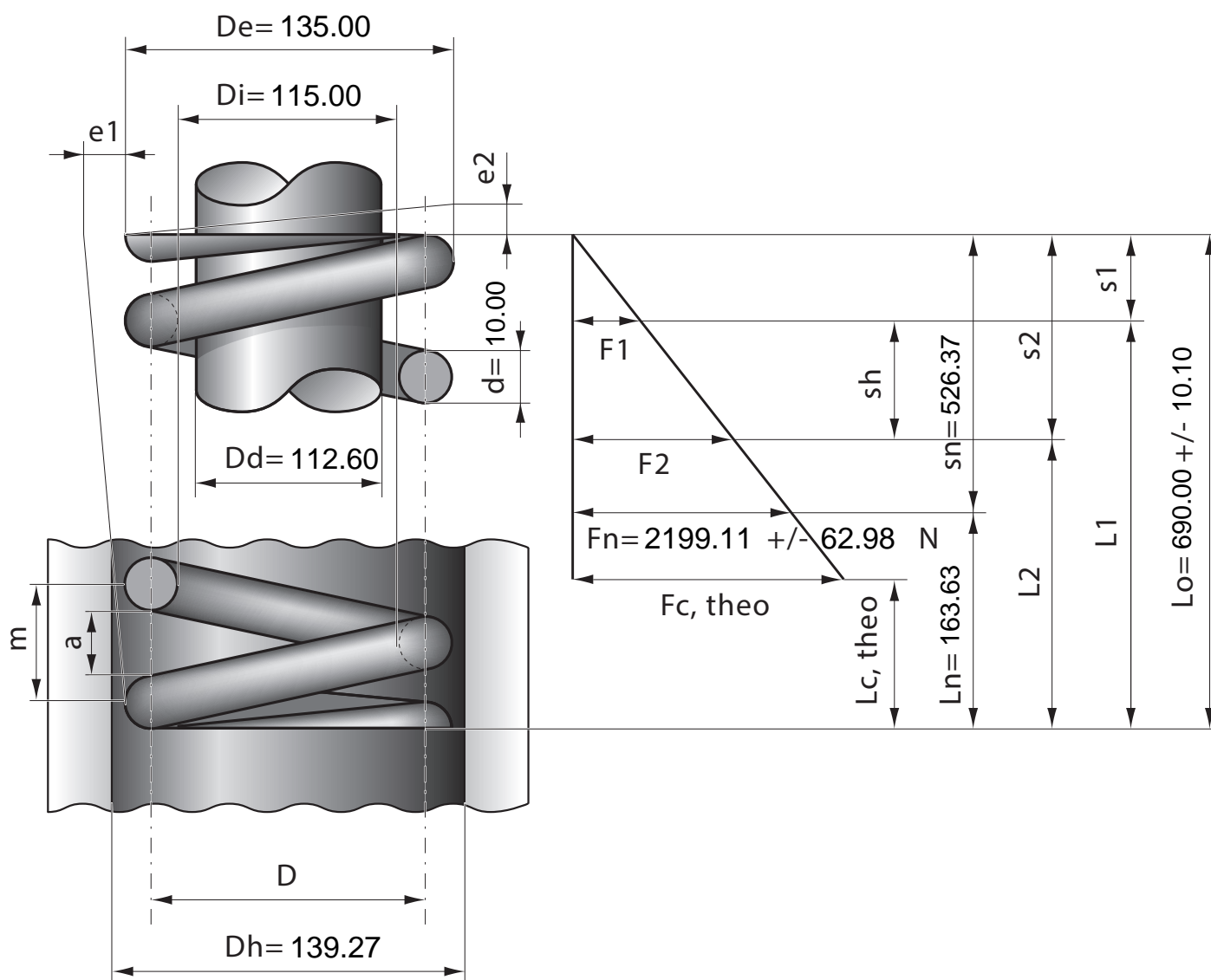

Stück	1	2	4	7	10	20	40	70	100	200	400	1000
Nettopreis/Stück	44.80	33.90	26.70	23.90	22.90	19.90	17.70					