

Артикул	Тип пружины
86/5/2	Сжатия

Материал	1.1200
R - жесткость (N/mm)	9.50
n - рабочих витков	5.50
m - Шаг	55.45
M - Масса (g)	1829.22
Шлифованные торцы	Да
Устойчивость	Да
Покрытие	
a - зазор между витками	45.45

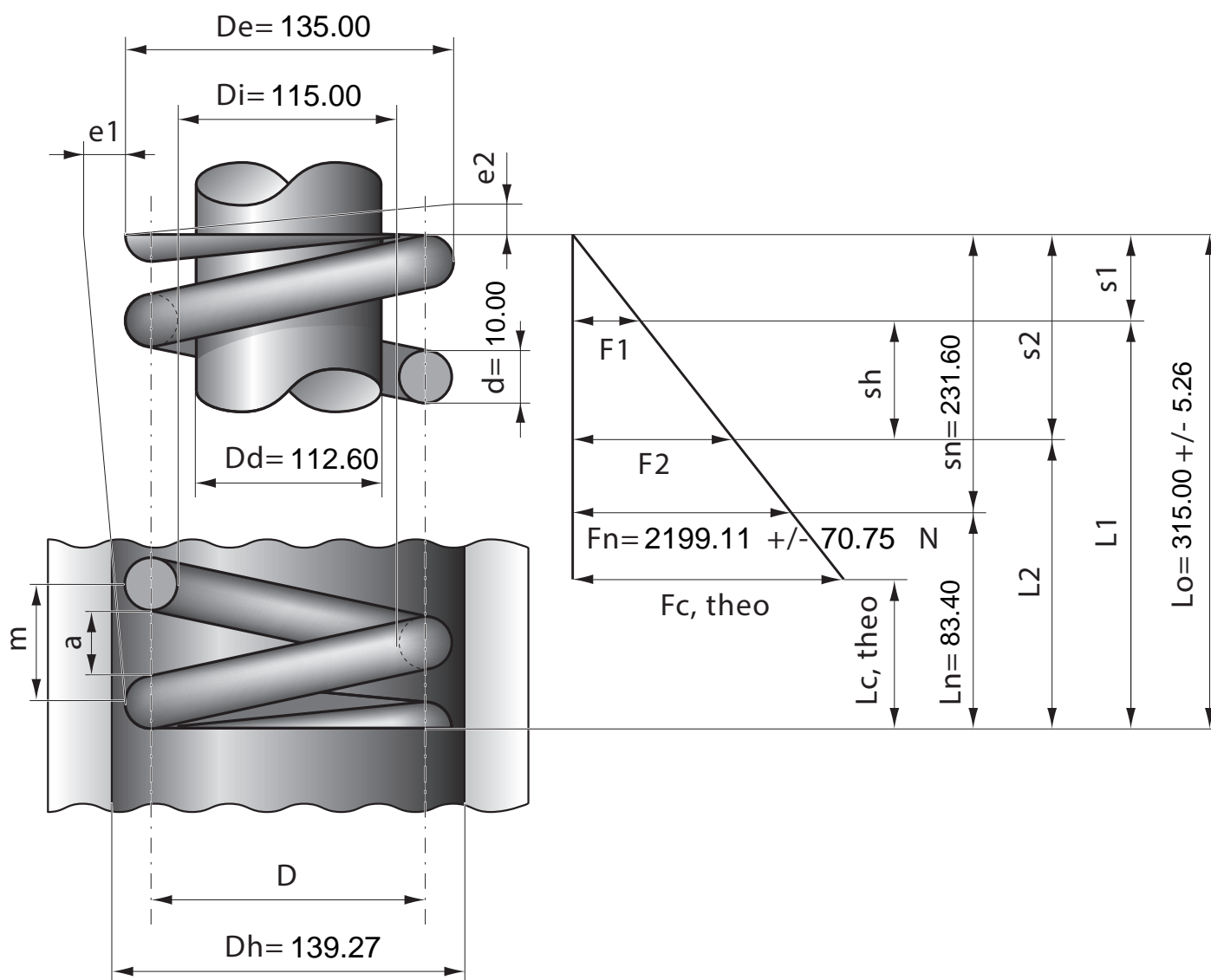

Stück	1	2	4	7	10	20	40	70	100	200	400	1000
Nettopreis/Stück	28.80	18.90	14.90	12.40	10.60	9.74	8.72	7.99	7.48			