

Артикул	Тип пружины
86/5/1	Сжатия

Материал	1.1200
R - жесткость (N/mm)	14.92
n - рабочих витков	3.50
m - Шаг	55.71
M - Масса (g)	1340.27
Шлифованные торцы	Да
Устойчивость	Да
Покрытие	
a - зазор между витками	45.71

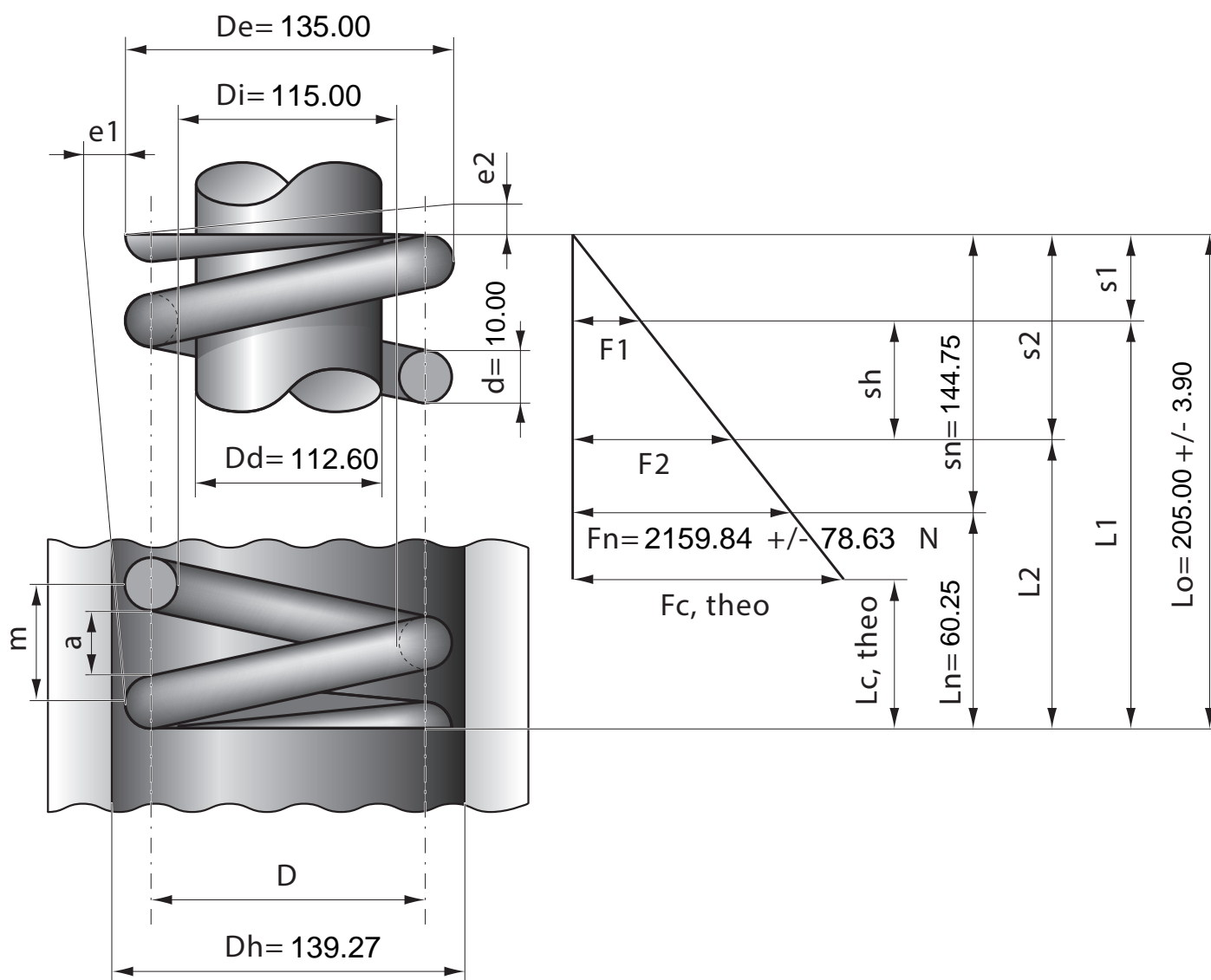

Stück	1	2	4	7	10	20	40	70	100	200	400	1000
Nettopreis/Stück	26.50	17.40	13.20	10.90	9.25	8.24	7.74	6.99	6.67			