

Артикул	Тип пружины
86/4/4	Сжатия

Материал	1.1200
R - жесткость (N/mm)	8.16
n - рабочих витков	12.50
m - Шаг	39.20
M - Масса (g)	2827.49
Шлифованные торцы	Да
Устойчивость	Да
Покрытие	
a - зазор между витками	29.20

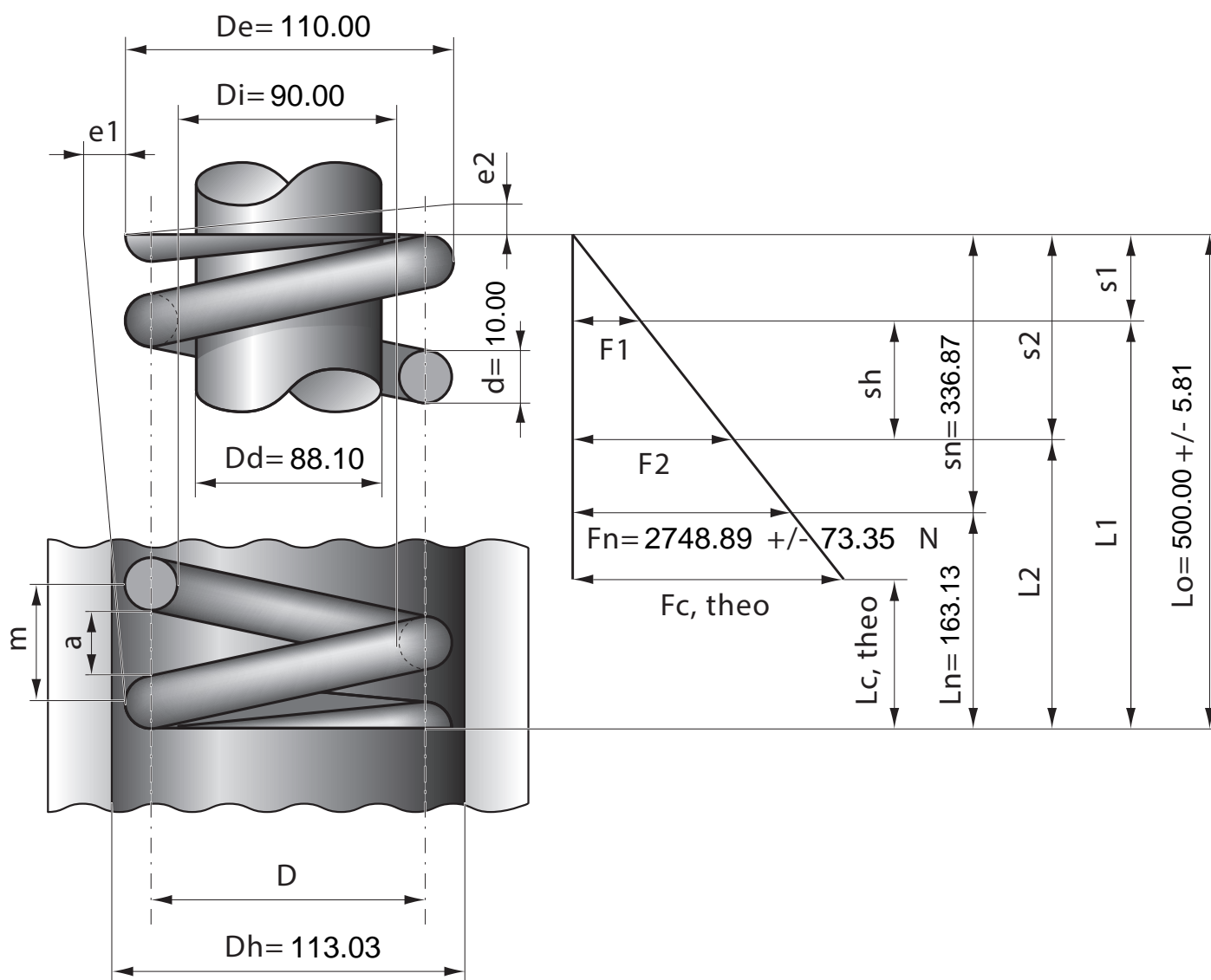

Stück	1	2	4	7	10	20	40	70	100	200	400	1000
Nettopreis/Stück	34.80	23.40	18.90	15.50	13.90	12.40	11.30					