

Артикул	Тип пружины
86/4/1	Сжатия

Материал	1.1200
R - жесткость (N/mm)	29.14
n - рабочих витков	3.50
m - Шаг	40.00
M - Масса (g)	1070.97
Шлифованные торцы	Да
Устойчивость	Да
Покрытие	
a - зазор между витками	30.00

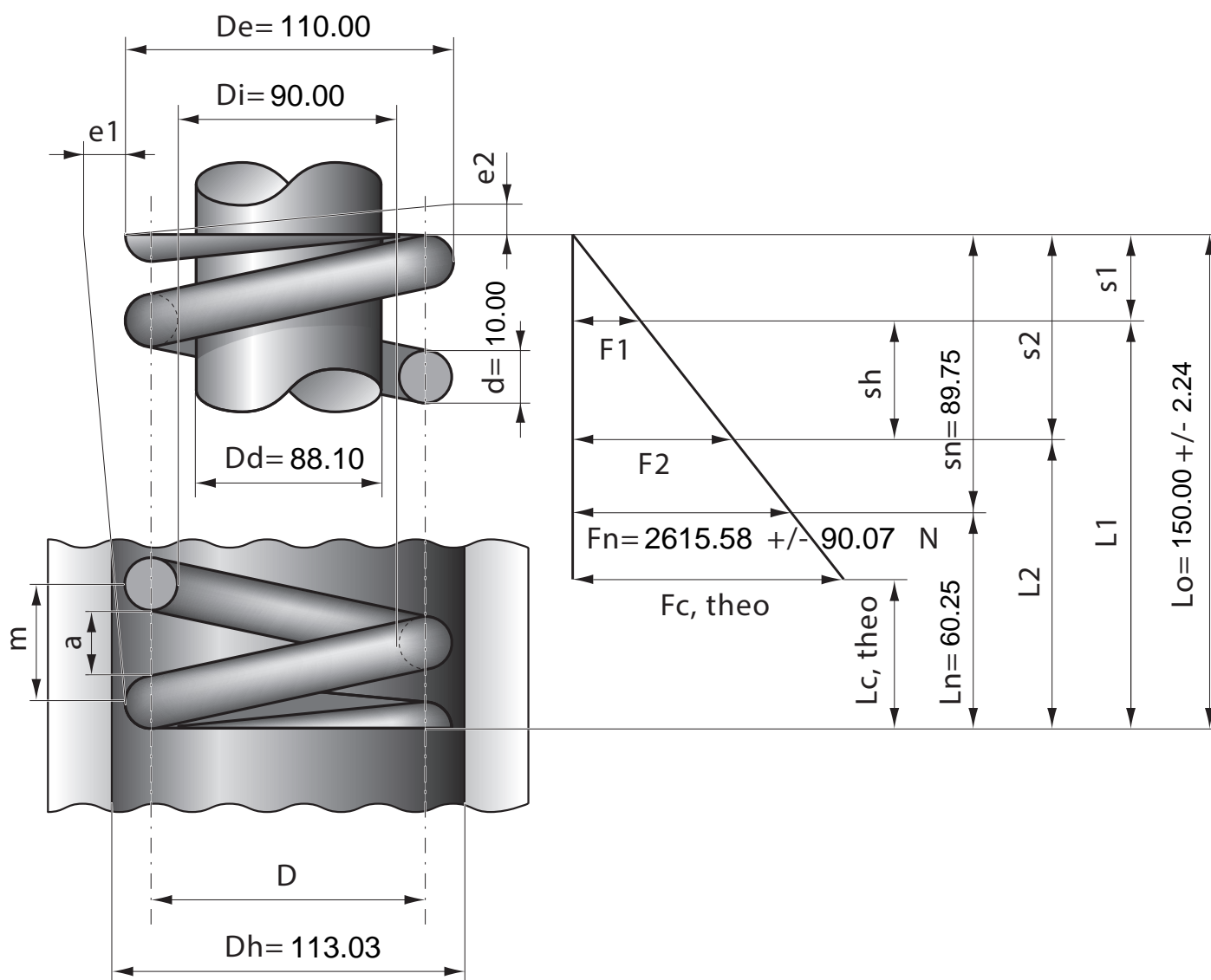

Stück	1	2	4	7	10	20	40	70	100	200	400	1000
Nettopreis/Stück	21.40	14.30	10.70	8.85	7.27	6.48	6.24	5.67	5.48			