

Артикул	Тип пружины
86/3/3	Сжатия

Материал	1.1200
R - жесткость (N/mm)	23.44
n - рабочих витков	8.50
m - Шаг	28.82
M - Масса (g)	1635.88
Шлифованные торцы	Да
Устойчивость	Да
Покрытие	
a - зазор между витками	18.82

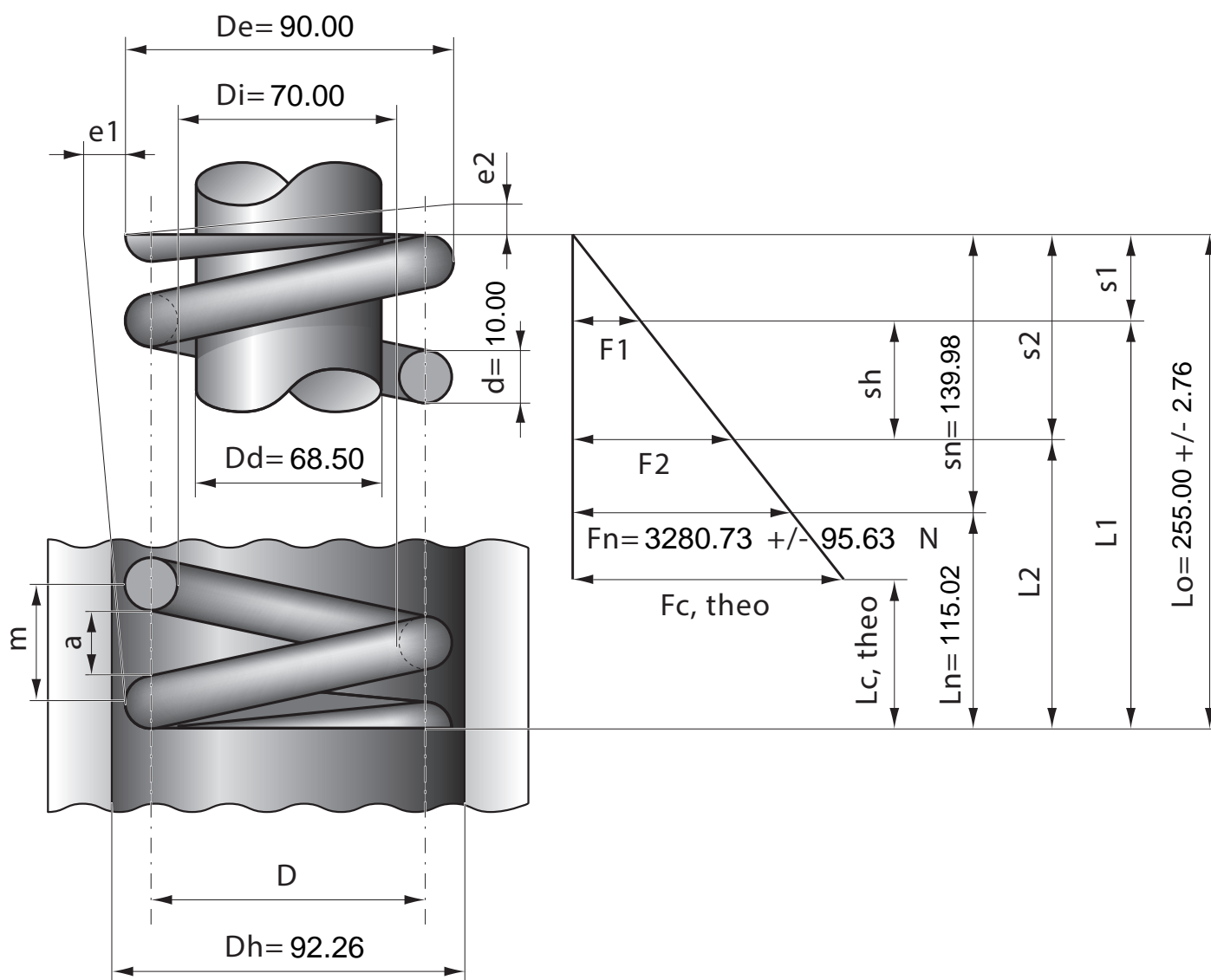

Stück	1	2	4	7	10	20	40	70	100	200	400	1000
Nettopreis/Stück	21.40	14.30	10.70	8.85	7.27	6.48	6.24	5.67	5.48			