

Артикул	Тип пружины
86/2/4	Сжатия

Материал	1.1200
R - жесткость (N/mm)	32.63
n - рабочих витков	12.50
m - Шаг	22.00
M - Масса (g)	1779.07
Шлифованные торцы	Да
Устойчивость	Да
Покрытие	
a - зазор между витками	12.00

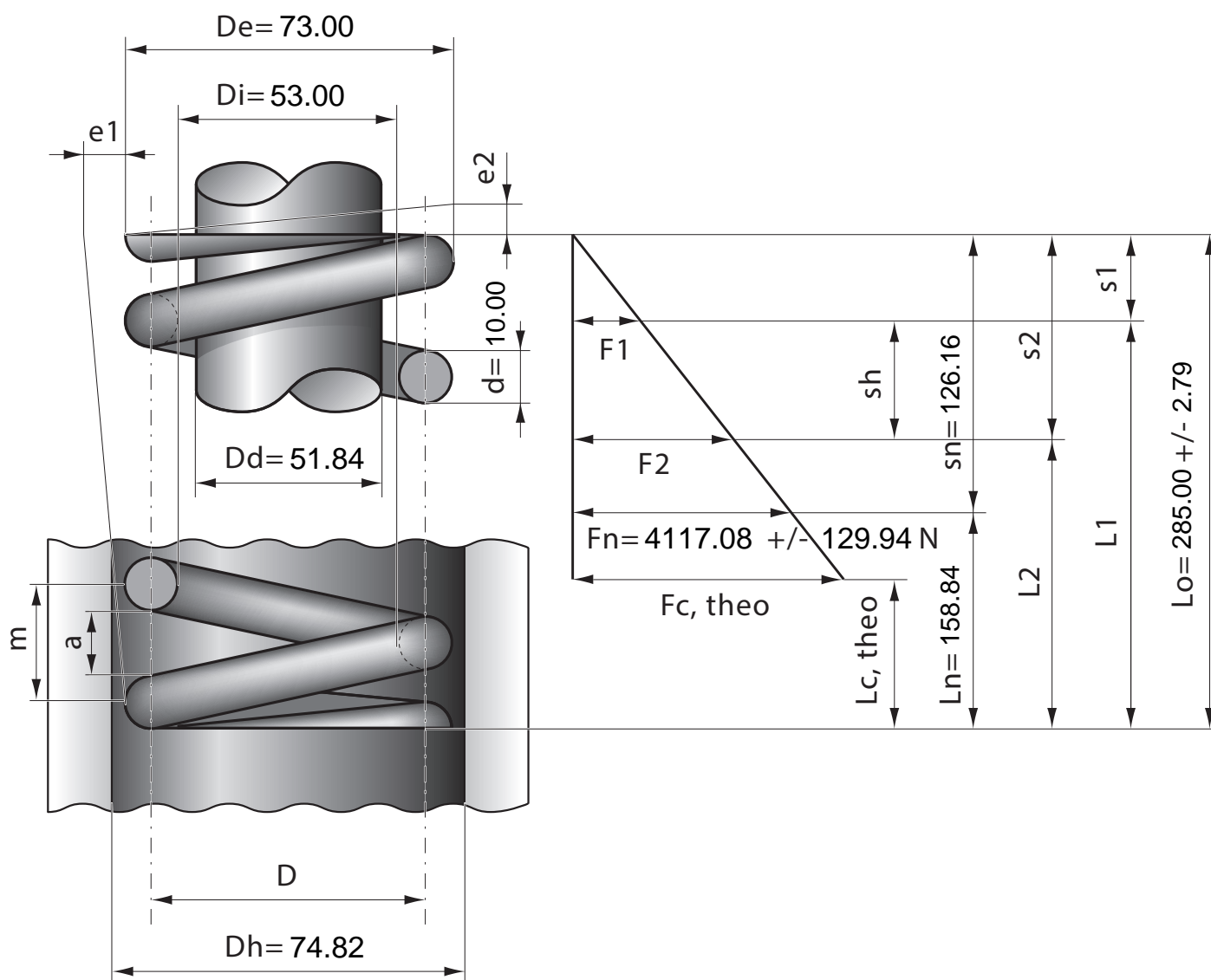

Stück	1	2	4	7	10	20	40	70	100	200	400	1000
Nettopreis/Stück	21.40	14.30	10.70	8.85	7.27	6.48	6.24	5.67	5.48			