

Артикул	Тип пружины
86/2/3	Сжатия

Материал	1.1200
R - жесткость (N/mm)	47.99
n - рабочих витков	8.50
m - Шаг	22.35
M - Масса (g)	1288.17
Шлифованные торцы	Да
Устойчивость	Да
Покрытие	
a - зазор между витками	12.35

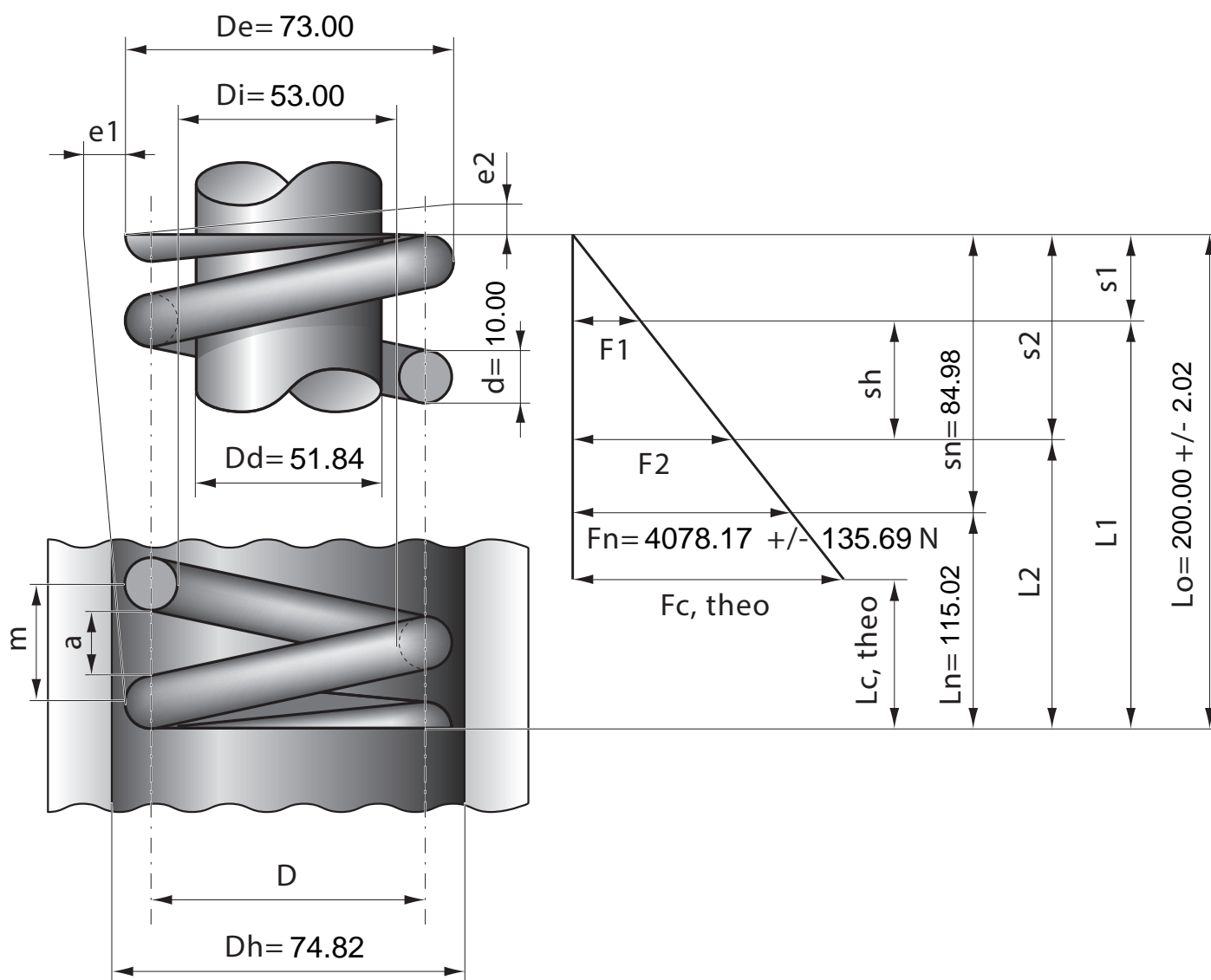

Stück	1	2	4	7	10	20	40	70	100	200	400	1000
Nettopreis/Stück	18.80	11.90	8.99	7.44	5.99	5.44	4.99	4.77	4.48			