

Артикул	Тип пружины
86/1/4	Сжатия

Материал	1.1200
R - жесткость (N/mm)	65.28
n - рабочих витков	12.50
m - Шаг	17.60
M - Масса (g)	1412.23
Шлифованные торцы	Да
Устойчивость	Да
Покрытие	
a - зазор между витками	7.60

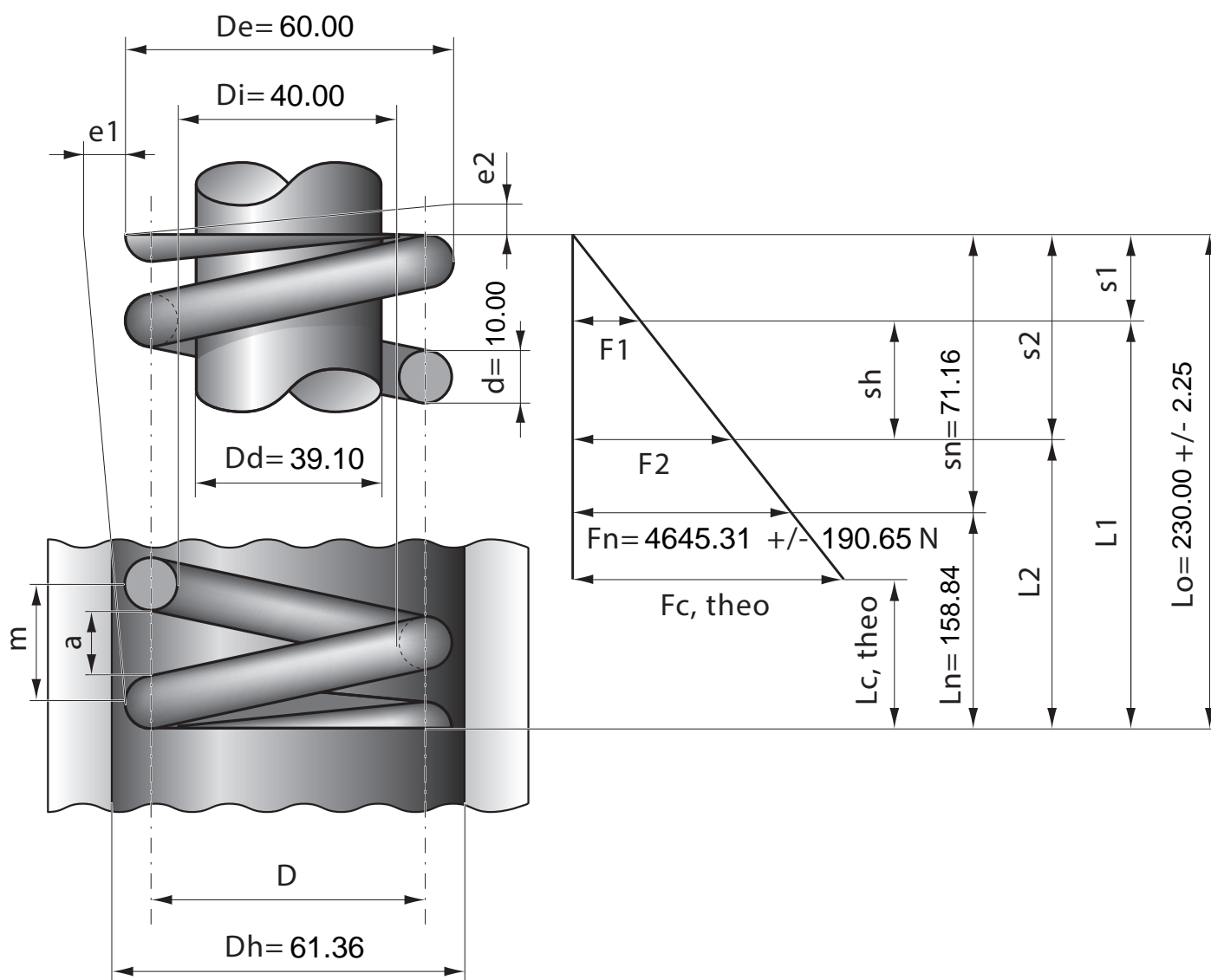

Stück	1	2	4	7	10	20	40	70	100	200	400	1000
Nettopreis/Stück	17.30	10.90	8.24	6.99	5.67	4.99	4.67	4.39	4.17			