

Артикул	Тип пружины
85/22/3	Сжатия

Материал	1.7102
R - жесткость (N/mm)	24.70
n - рабочих витков	5.60
m - Шаг	34.11
M - Масса (g)	924.98
Шлифованные торцы	Да
Устойчивость	Да
Покрытие	DeltaTone
a - зазор между витками	25.11

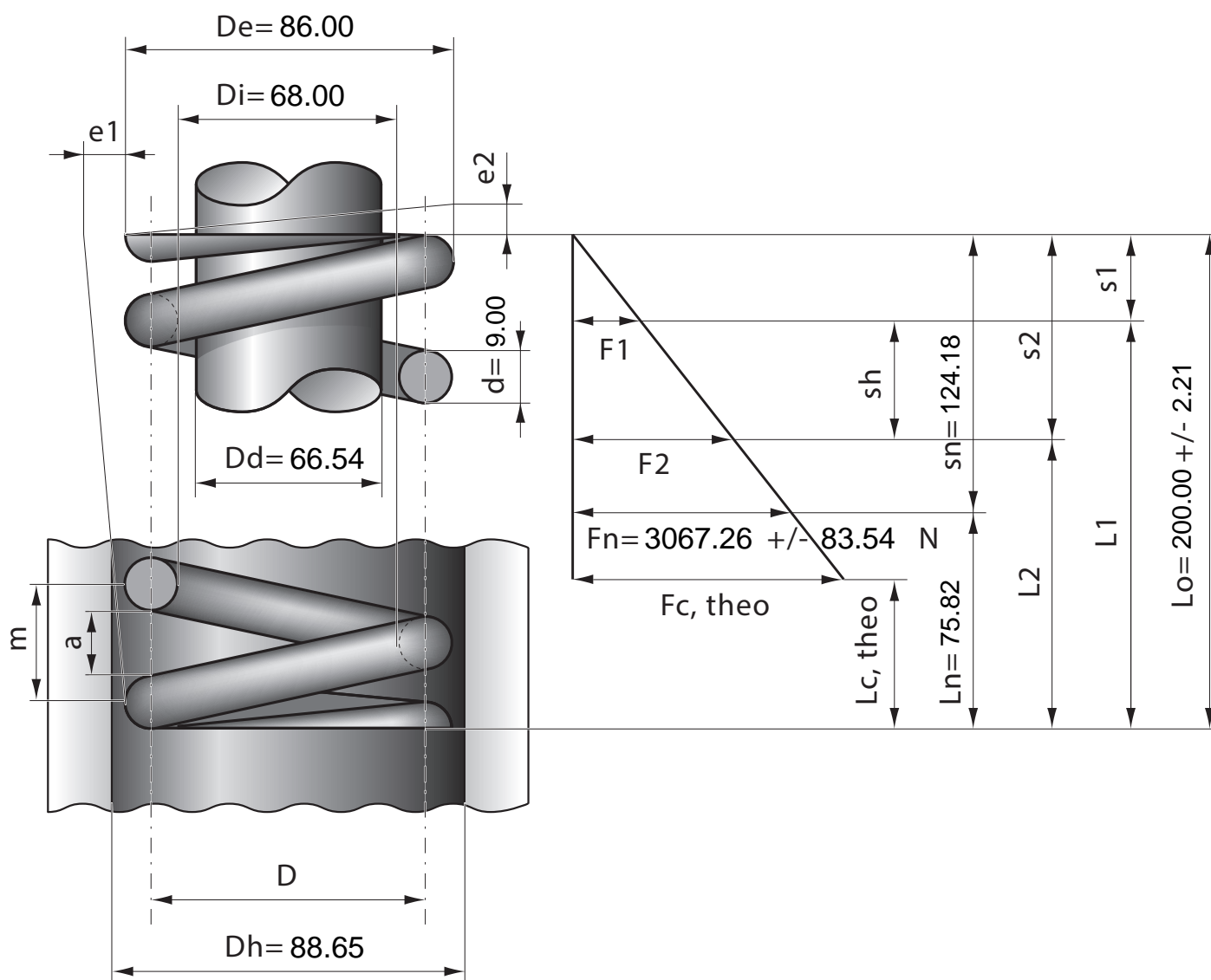

Stück	1	2	4	7	10	20	40	70	100	200	400	1000
Nettopreis/Stück	36.90	26.40	20.70	17.70	16.30	13.90	12.70					