

Артикул	Тип пружины
85/22/2	Сжатия

Материал	1.7102
R - жесткость (N/mm)	31.44
n - рабочих витков	4.40
m - Шаг	34.32
M - Масса (g)	778.64
Шлифованные торцы	Да
Устойчивость	Да
Покрытие	DeltaTone
a - зазор между витками	25.32

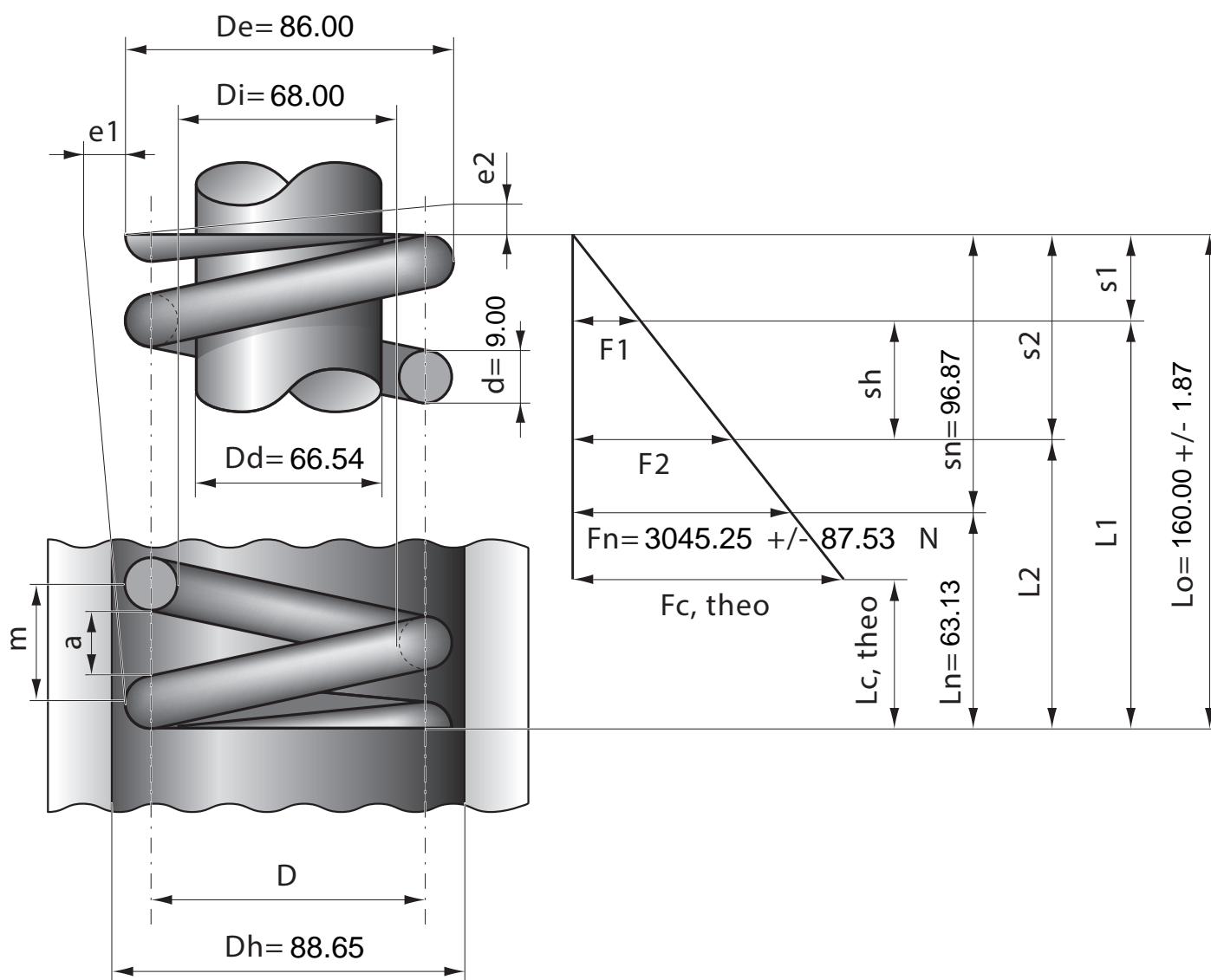

Stück	1	2	4	7	10	20	40	70	100	200	400	1000
Nettopreis/Stück	34.80	23.40	18.90	15.50	13.90	12.40	11.30					