

Артикул	Тип пружины
85/2/4	Сжатия

Материал	1.7102
R - жесткость (N/mm)	59.18
n - рабочих витков	7.00
m - Шаг	20.07
M - Масса (g)	627.67
Шлифованные торцы	Да
Устойчивость	Да
Покрытие	DeltaTone
a - зазор между витками	11.57

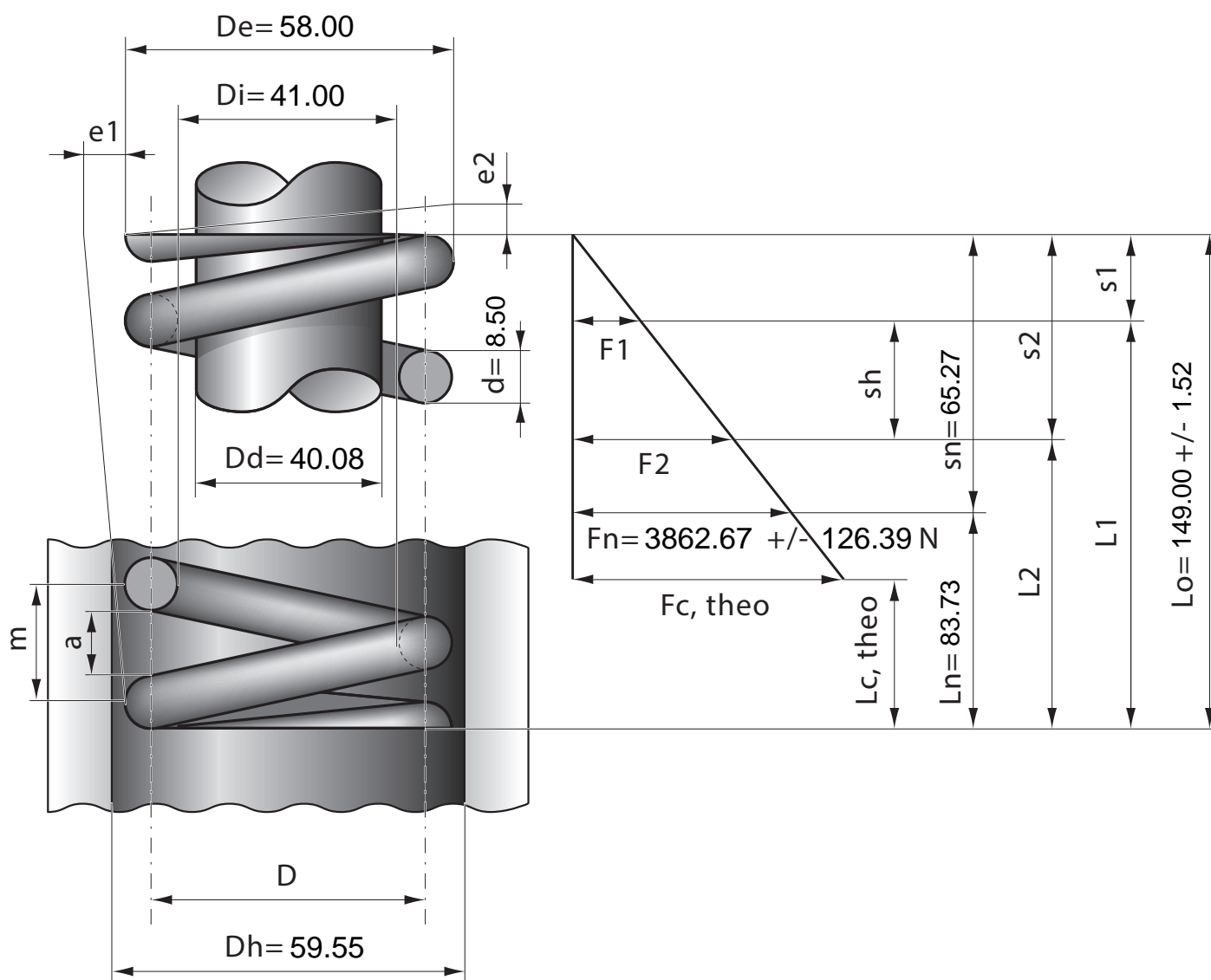

Stück	1	2	4	7	10	20	40	70	100	200	400	1000
Nettopreis/Stück	28.80	18.90	14.90	12.40	10.60	9.74	8.72	7.99	7.48			